

# 25 JAHRE ACHHAMMER



# JUBILÄUMS HAUSMESSE

**Exklusive Messeangebote**

nur für Gewerbetreibende

# 2024



## ACHHAMMER

[www.ACHHAMMER.com](http://www.ACHHAMMER.com)

Qualität · Vielfalt · Kompetenz – alles unter einem Dach



Folgen Sie uns schon?

Art. Nr. 645 577 339

# Festool Exoskelett

**Lieferumfang:**

- ✓ Tragegeschirr TG-EXO 18
- ✓ Kopfstütze KS-EO 18
- ✓ 2x Akkupack BP 18 Li 4,0 HPC-ASI
- ✓ Schnellladegerät
- ✓ EPP-Transportbox



zzgl. MwSt  
**2.699,-**

Art. Nr. 636 095 262

# Mafell Exo-Stabilisator

**Lieferumfang:**

- ✓ Exo Stabilisator BionicBack BB-1



zzgl. MwSt  
**2.800,-**

## Notdach mit Hebemöglichkeit in verschiedenen Größen

- ✓ als Not-Abdeckung im Bauwesen oder nach Katastrophen
- ✓ als Werkzeug im Bauwesen für schnelles Ab- und Aufdecken z.B. auf dem Dach
- ✓ Hebemöglichkeit – schnell rauf, schnell runter, spart Zeit, Geld und Nerven!
- ✓ deckt mehr als 90% aller Bauten ab, Fläche 225 m<sup>2</sup> oder 288 m<sup>2</sup>
- ✓ Lichtdurchlässig, um bei Tageslicht darunter weiter arbeiten zu können
- ✓ Profi – Abdeckplanen – Material 200 Gr./m<sup>2</sup>, hellgrün
- ✓ ca. 120 cm Ösenabstand umlaufend für Justierbänder
- ✓ maximalmöglicher UV-Schutz aus europäischer Produktion (BASF)
- ✓ diese Abdeckplane ist beidseitig LDPE beschichtet



Art-Nr.:	Bezeichnung	Preis
221 233	15 x15 m	<b>659,-</b>
221 234	16 x18 m	<b>839,-</b>

**Hedi Baustellen-Kabeltrommel,  
40m Gummi-Neoprenleitung**



- ✓ Kabel H07RN-F 3Gx1,5
- ✓ zum ständigen Einsatz im Freien
- ✓ IP 44 - zugelassen auf Baustellen gem. DGUV I 203-006

zzgl. MwSt  
**79,50 €**  
statt 99,50€

Art. Nr. 701 041 010

**Festool CSC SYS 502 EBI-Set  
Akku Tischkreissäge**

Art. Nr. 645 577 379



**Lieferumfang:**

- ✓ Energie Set SYS
- ✓ Innensechskantschlüssel
- ✓ Kreissägeblatt
- ✓ Parallelanschlag
- ✓ Schiebstock
- ✓ Spaltkeil für verdeckte Schnitte

**Lieferumfang:**

- ✓ Spänefangsack
- ✓ Untergestell UG-CSC-SYS
- ✓ Winkel-Rastanschlag

zzgl. MwSt  
**2.199,-**  
statt 2564,-

**Makita Akku-Bohrschrauber  
DDF484RT3J/ 18V**

- ✓ 54Nm Drehmoment
- ✓ 38 mm Bohrleistung
- ✓ Gewicht: 1,8 kg (inkl. Akku)
- ✓ Inkl. 3x 5 Ah Akku + Ladegerät + Koffer



zzgl. MwSt  
**333,-**  
statt 389,-

Art. Nr. 630 826 495

**Tormek Nassschleifmaschine T-4**

Art. Nr. 638 421 360

zzgl. MwSt  
**365,-**  
statt 407,-

- ✓ SP-650 Steinpräparierer
- ✓ PA-70 Abziehpaste
- ✓ WM-200 Winkellehre
- ✓ HB-10 Handbuch



**Tormek Nassschleifmaschine T-8**

Art. Nr. 638 421 380

zzgl. MwSt  
**635,-**  
statt 710

- ✓ SP-650 Steinpräparierer
- ✓ PA-70 Abziehpaste
- ✓ TT-50 Dreh- und Abrichtwerkzeug
- ✓ WM-200 Winkellehre
- ✓ HB-10 Handbuch
- ✓ SE-77 Vorrichtung fürs gerade Schneiden



**Makita Akku-Winkelschleifer  
DGA513RT3J /18V**

Art.Nr. 630 DGA513RTJ



**Unsere  
Jubiläums-  
Highlights**

zzgl. MwSt  
**359,-**  
statt 465,-

**Dämmstoffschneider ISOFLEX-**

Art. Nr. 373 799 999

**Dämmstoffschneider ohne Maschine  
mit Adapter +Bohrschablone**

**Technischen Daten:**

- ✓ Max. Dicke. 260 mm

**Einsatzbereich:**

- ✓ für druckfeste Dämmstoffe
- ✓ für flexible Dämmstoffe
- ✓ Ideal für Arbeiten am Gerüst

zzgl. MwSt  
**1.649,-**  
statt 2.100,-



## MKT Verbundmörtel BOX



- ✓ 20x 300ml
- ✓ mit 40 Statik Mischer
- ✓ Anwendung im Innen- und Außenbereich
- ✓ schnell aushärtend
- ✓ + **Gratis Auspresspistole**

zzgl. MwSt

**199,-**

Art. Nr. 234 000 4

## Mungo Bolzenanker

Art-Nr.:	Bezeichnung	VE	Preis p. 100 Stk.
3200806	M8 x 60 / 10 vz	100	26,10€
3200808	M8 x 80 / 10 vz	100	27,36
3200811	M8 x 115/45 vz	100	32,96€
3201007	M10 x 70 / 10 vz	100	36,70€
3201009	M10 x 95 / 15 vz	50	39,17€
3201011	M10 x 110 / 30 vz	50	45,36€
3201012	M10 x 125 / 45 vz	50	46,64€
3201016	M10 x 160 / 80 vz	50	51,61€
3211018	M10 x 180/100 vz	25	53,19€
1471021	M10 x 210/130 vz	25	80,03€
3201211	M12 x 110 / 15 vz	50	55,33€
3201212	M12 x 125 / 30 vz	50	57,20€
3201216	M12 x 165 / 70 vz	50	65,88€
3201218	M12 x 185 / 90 vz	50	70,90€
1471220	M12 x 200/105 vz	25	104,33€
1471222	M12 x 220/125 vz	20	110,41€
1471224	M12 x 240/145 vz	20	117,00€
1471226	M12 x 260/165 vz	20	128,66€
1471228	M12 x 280/185 vz	10	141,30€
1471230	M12 x 300/205 vz	15	153,43€
1471233	M12 x 330/235 vz	10	172,15€
1471236	M12 x 360/265 vz	15	189,90€



## Mungo Rahmendübel vz

Art-Nr.:	Bezeichnung	VE	Preis p. 100 Stk.
242 310 100	10x100(30)	50	43,33€
242 310 120	10x120(50)	50	50,08€
242 310 140	10x140(70)	50	55,40€
242 310 160	10x160(90)	50	81,05€
242 310 180	10x180(110)	50	115,05€
242 310 200	10x200(130)	50	133,48€
242 310 240	10x240(170)	25	176,30€
242 310 280	10x280(210)	25	208,18€
242 310 300	10x300(230)	25	276,45€

- ✓ Brandschutzprüfung F90
- ✓ universell einsetzbar
- ✓ Anwendung im Innen- (verzinkt) und Außenbereich (rostfrei)



## Flex Rinnenträgereinlassfräse RFE 40 18.0-EC/5.0 Set



- ✓ Hobelbreite 40 mm
- ✓ Hobeltiefe 6/8 mm
- ✓ Messerzahl 4
- ✓ Gewicht 2,96 kg
- ✓ inkl. 2x 18V
- ✓ Leerlaufdrehzahl 6200 /min

zzgl. MwSt

**779,-**

statt 869,-

Art. Nr. 632 504 165

**Tyrolit-Trennscheibe 125mm  
Dicke 1mm**

Je 100x Trennscheibe  
1x Performance Schutz-  
brille klar gratis



zzgl. MwSt  
**99,-**

Art. Nr. 410 000 125 + 638 471 883

**5 x Diamant-Trennscheibe 230mm  
ACHHAMMER + G23 STA Winkelschleifer**



zzgl. MwSt  
**295,-€**

Art. Nr. 415 230 009 + 647 G23STA  
✓ universell einsetzbar z.B. Beton, Ziegel usw.

**Hammertacker-Set HT-K  
inkl. 100.000 Klammern 10mm**



zzgl. MwSt  
**109,-**

Art. Nr. 210 000 002

**BeA-Breitklammergerät  
246/130-944E**

Art. Nr. 799 992 248



- ✓ Arbeitsdruck: 6 - 8 bar
- ✓ Gewicht: 5,85 kg
- ✓ Einzelauslösung

zzgl. MwSt  
**699,-**

statt 918,-

**DeWalt SDS-Plus XLR-Hammerbohrer  
4-Schneiden-Geometrie**

**Bei Abnahme von 10 Bohrern (sortiert) erhalten Sie  
5 Bohrer der selben Größe kostenlos dazu**

**10 kaufen + 5 gratis**



261 50 110	DT8907-QZ 5x110x50	<b>6,10€</b>
261 60 110	DT8912-QZ 6x110x50	<b>6,18€</b>
261 60 160	DT8913-QZ 6x160x100	<b>6,70€</b>
261 60 210	DT8914-QZ 6x210x150	<b>11,30€</b>
261 65 260	DT8918-QZ 6,5x260x200	<b>12,50€</b>
261 80 110	DT8922-QZ 8x110x50	<b>7,80€</b>
261 80 160	DT8923-QZ 8x160x100	<b>7,90€</b>
261 80 210	DT8924-QZ 8x210x150	<b>9,50€</b>
261 100 160	DT8928-QZ 10x160x100	<b>9,40€</b>
261 100 210	DT8929-QZ 10x210x150	<b>11,10€</b>
261 100 260	DT8930-QZ 10x260x200	<b>14,10€</b>
261 10 310	DT8931-QZ 10x310x250	<b>16,10€</b>
261 120 200	DT8934-QZ 12x200x150	<b>13,10 €</b>
261 120 260	DT8935-QZ 12x260x200	<b>16,70 €</b>
261 120 310	DT8936-QZ 12x310x250	<b>21,80 €</b>
261 120 460	DT8937-QZ 12x460x410	<b>29,60 €</b>
261 140 260	DT8940-QZ 14x260x200	<b>20,30 €</b>

**Hedü Zimmermanns-Set 3-tlg.**



- ✓ Alpha Winkel Edelstahl 430x795
- ✓ Zimmermannswinkel Edelstahl 320x800
- ✓ Schmiege Buche 500mm

zzgl. MwSt

**79,-**

Art. Nr. 576 000 001

**Kirschen 6-teiliger Stechbeitel-Satz**



- ✓ Stechbeitel 6/10/12/16/20/26mm
- ✓ Im Holzkasten

zzgl. MwSt

**99,-**

Art. Nr. 581 801 1

**Doppelschlagschnurgerät 30m inkl. 1kg schwarze Farbe**



Im Set zzgl. MwSt  
**26,90**



Art. Nr. 581 712

Art.Nr. 581 707 001

**Terrassenschraube SopaFix Edelstahl**



Größe	VE	Preis per 100
5x50	200	7,76 €
5x60	200	8,97 €
5x70	200	9,68 €
5x80	200	11,50 €
5x90	200	14,14 €
5x100	200	15,13 €

Art. Nr. 105 005...

**Famag Schlangenbohrer**



Auf alle Größen und Sätze -25%



**Famag Bormax**



Auf alle Größen und Sätze -25%

**Unterlegplatten/ Glasklötze Box**



	Art.-Nr.	Preis
Mix500 Glasklötze 500Stk.	453 MIX500	39,60 €
UP MIX 120 Unterlegplatten 120x50 110Stk.	453 BOX120/110	56,90 €
UP MIX 160 Unterlegplatten 160x50 80Stk.	453 BOX160/80	56,90 €

### Reiß Surform - Fasenhobel

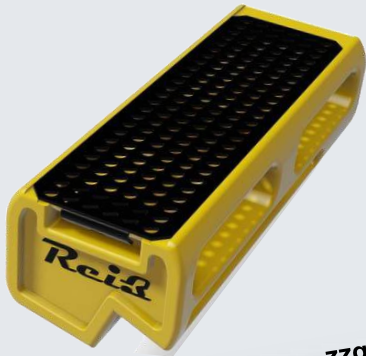

- ✓ Hobeln und Fasen mit einem Werkzeug

zzgl. MwSt  
**19,90**

Art. Nr. 582 012

### Profil Verbindungszange Einhandbedienung



zzgl. MwSt  
**54,90**

Art. Nr. 555 226

### Abdeckvlies / Malervlies

- ✓ einseitig folienbeschichtet, 1mx50m 280g/m2



1 Rolle	€ 39,00 netto / Rolle
3 Rollen	€ 36,50 netto / Rolle
13 Rollen	€ 33,50 netto / Rolle
26 Rollen	€ 32,00 netto / Rolle

Art. Nr. 480 604 000

### Milchkarton 60m<sup>2</sup> Rolle

- ✓ 270g/m<sup>2</sup> , beidseitig LDPE-beschichtet
- ✓ braun-weiß
- ✓ Breite 1,30 m

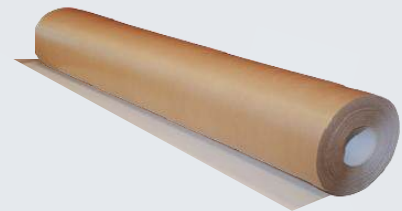

1 Rolle	€ 44,00 netto / Rolle
3 Rollen	€ 41,00 netto / Rolle
10 Rollen	€ 38,90 netto / Rolle
30 Rollen = 1 Palette	€ 34,90 netto / Rolle

Art. Nr. 480 604 003

### Schutzvlies selbsthaftend 160g/m<sup>2</sup> 25lfm

Breite = 1m



1 Rolle	€ 39,50 netto / Rolle
3 Rollen	€ 37,50 netto / Rolle
10 Rollen	€ 35,50 netto / Rolle
30 Rollen = Palette	€ 33,00 netto / Rolle

Art. Nr. 480 604 001

### FLEX-Giraffe GE5R-Aktionsset

Inkl. Tasche + Schlauchadapter

zzgl. MwSt  
**659,-**  
~~statt 812,80~~

- ✓ Leistungsaufnahme 710 Watt
- ✓ Leerlaufdrehzahl 1100-1650 /min
- ✓ Leerlaufhubzahl 3100-4600 /min



Art. Nr. 632 521 914

**Multifunktionsband für Fenster-  
Anschlussfugen Hanno Band 3 E Basic**

450 266 311	Breite 64 mm für Fugen von 6-15	RL 14,1m / VE 56,4m	<b>3,50€/lfm</b>
450 266 301	Breite 74 mm für Fugen von 6-15	RL 14,1m / VE 56,4m	<b>3,89€/lfm</b>
450 266 302	Breite 74 mm für Fugen von 10-20	RL 11,7m / VE 46,8m	<b>4,79€/lfm</b>
450 266 313	Breite 84 mm für Fugen von 6-15	RL 14,1m / VE 42,3m	<b>4,79€/lfm</b>

Preise per Meter

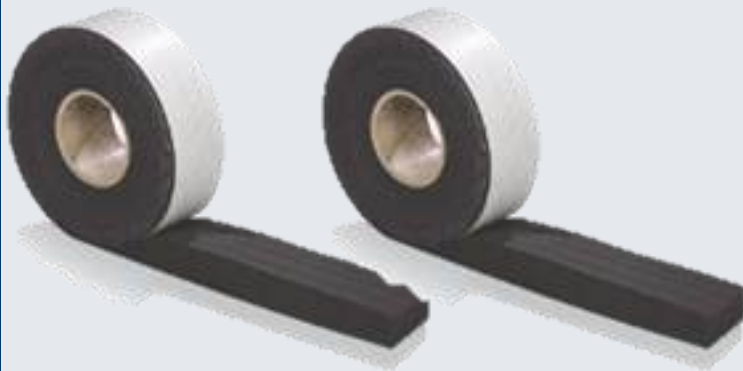

**SOUDAL-Pistolenschaum** Art. Nr. 470 161  
**MF 167 Click&Fix 750ml**

zzgl. MwSt  
**15,-**  
Statt 17,-



**SOUDAL PU-Schaumpistole**  
**CLICK&FIX** Art. Nr. 470 154 480

zzgl. MwSt  
**45,-**  
Statt 48,34



**SOUDAL Click and Clean 500ml**  
**Pistolen- & Schaumreiniger**

zzgl. MwSt  
**5,99**  
Statt 9,88



Art. Nr. 470 102 080

**Silisto Classic Box**  
**Verglasungsklötze / Distanzklötze**



**Eigenschaften:**

- ✓ Material: Polypropylen
- ✓ Diverse Breiten
- ✓ 100 mm lang
- ✓ Hohe Tragfähigkeit
- ✓ Mit allen gängigen Randverbundmaterialien verträglich
- ✓ Alterungs- und Temperaturbeständig

**Lieferumfang pro Box:**

- 100 x Dicke 1 mm (weiß)
- 100 x Dicke 2 mm (blau)
- 100 x Dicke 3 mm (rot)
- 100 x Dicke 4 mm (gelb)
- 100 x Dicke 5 mm (grün)
- 100 x Dicke 6 mm (schwarz)

453 032 624	Breite 24mm	<b>29,90 €</b>
453 032 632	Breite 32mm	<b>39,50 €</b>
453 032 640	Breite 40mm	<b>42,90 €</b>

**1K und 2K Schaum Soudal**

		1K Pistole	2K Schaum
56 Karton	672 Dosen	<b>€ 3,69/Stk.</b>	<b>€ 4,89/Stk.</b>
28 Karton	336 Dosen	<b>€ 3,85/Stk.</b>	<b>€ 5,09/Stk.</b>
10 Karton	120 Dosen	<b>€ 4,00/Stk.</b>	<b>€ 5,29/Stk.</b>
5 Karton	60 Dosen	<b>€ 4,29/Stk.</b>	<b>€ 5,45/Stk.</b>
3 Karton	36 Dosen	<b>€ 4,59/Stk.</b>	<b>€ 5,79/Stk.</b>
1 Karton	12 Dosen	<b>€ 4,89/Stk.</b>	<b>€ 5,99/Stk.</b>

Preise je Dose



Art. Nr. 470 151

Art. Nr. 470 156



### FEIN Akku Schlagbohrschrauber ASCM18-4QMP inkl. 2x4,0 ProCore

- ✓ Bohrfutter-Spannweite: 1,5 - 13 mm
- ✓ Akku Spannung: 18 Volt
- ✓ Getriebe: 4-Gang
- ✓ Gewicht: 1,40 kg
- ✓ 2x 18V 4,0Ah Pro Core
- ✓ +Lader in L-Boxx

zzgl. MwSt  
**499,-**

Statt 599,-€



Art. Nr. 638 561 001

### FEIN Metallkappsäge MKAS 355

- ✓ Nennaufnahme: 1800W
- ✓ Kaltschnitt für sicheres Arbeiten ohne Metallstaubbildung
- ✓ vielseitige Einsatzmöglichkeiten
- ✓ präzise Oberflächenergebnisse sorgen für minimale Nacharbeit
- ✓ Inkl Sägeblatt für Sahl

zzgl. MwSt  
**599,-**

statt 739,50,-



Art. Nr. 628 460 000

### FEIN Akku-Bandsäge ABAS 18-63 AS

- ✓ Akku Spannung: 18V
- ✓ Max. Schnitttiefe: 63,5 mm
- ✓ Gewicht ohne Akku: 3,30kg
- ✓ Leerlaufdrehzahl: 162 m/min

zzgl. MwSt  
**229,-**

statt 269,-



Art. Nr. 628 350 161

### FEIN BOP 10 Bohrmaschine bis 10 mm

- ✓ Leerlaufdrehzahl 0-1 500 1/min
- ✓ Leistungsabgabe: 270 W
- ✓ Drehmoment: 9 Nm
- ✓ Leerlaufdrehzahl 0-1 500 1/min
- ✓ Bohrfutter-Spannweite 1,5-13 mm

zzgl. MwSt  
**289,-**

statt 343,89



Art. Nr. 628 450 010

### FEIN GRIT GI 100 Basisbandschleifer 100 mm



- ✓ Nennaufnahme: 1,5kw
- ✓ Bandabmessung: 100x1000 mm
- ✓ 400V
- ✓ Leerlaufdrehzahl 3000min
- ✓ 28,8kg

zzgl. MwSt  
**999,-**

statt 1165,-

Art. Nr. 628 300 403

### FEIN Akku-Bohrschrauber ASCM 18 QSW AS, o. Akkus/Ladegerät



- ✓ Akku Spannung: 18V
- ✓ Bohrfutter-Spannweite: 1,5 - 13 mm
- ✓ Gewicht ohne Akku: 1,30 kg
- ✓ Getriebe: 4-Gang

zzgl. MwSt  
**209,-**

statt 239,-

Art. Nr. 628 146 100

**FEIN MultiMaster MM 500 PLUS  
TOP L-Boxx**



- ✓ Nennaufnahme: 350W
- ✓ Schwingungen: 10 000 - 19 500 1/min
- ✓ Werkzeugaufnahme: StarlockPlus
- ✓ Werkzeugwechsel: QuickIN
- ✓ Gewicht nach EPTA: 1,40kg

zzgl. MwSt  
**289,-**  
statt-352,-

Art. Nr.628 770 000

**FEIN MultiMaster MM 700 PLUS  
TOP L-Boxx**



- ✓ Nennaufnahme: 450W
- ✓ Schwingungen: 10 000 - 19 500 1/min
- ✓ Werkzeugaufnahme: StarlockMax
- ✓ Werkzeugwechsel: QuickIN
- ✓ Gewicht nach EPTA: 1,60kg

zzgl. MwSt  
**369,-**  
statt-452,-

Art. Nr.628 686 400

**FEIN VersaMAG Schraubstock Set**

Art. Nr. 628 907 010

Lieferumfang:

- ✓ 1 Permanentmagnet
- ✓ 1 Montageplatte
- ✓ 1 Schraubstock
- ✓ 1 Innensechskantschlüssel 3 mm
- ✓ 1 Zurring



zzgl. MwSt  
**349,-**  
statt-429,-

**FEIN Kompakte Akku-Handkreissäge**

für Metall F-IRON Cut 57 AS Set 2 x 8 Ah

Art. Nr. 628 900 148

- ✓ Akku Spannung: 18V
- ✓ Gewicht ohne Akkus: 3,05 kg
- ✓ Max. Schnitttiefe: 57 mm
- ✓ Leerlaufdrehzahl: 1 300 - 2 800 m/min

zzgl. MwSt  
**599,-**  
statt-709,-



**FEIN Compact-Winkelschleifer  
Ø 125 mm CG 10-125**



Lieferumfang:

- 1 Schutzhaube
- 1 werkzeuglose Schnellspannmutter
- 1 Handgriff
- 1 Schlüssel

zzgl. MwSt  
**99,-**  
statt-119,-

Art. Nr. 628 722 796

**FEIN CG 17-125BL**



Art. Nr. 628 722 282

- ✓ Nennaufnahme 1700W
- ✓ Leistungsabgabe 1010 W
- ✓ Schleifscheibe Ø 125 mm
- ✓ Flansche M 14

zzgl. MwSt  
**199,-**  
statt-240,90,-

**FEIN Akku-MULTIMASTER  
AMM 700 Max Top 4.0Ah  
AS + Akku & Ladegerät**



zzgl. MwSt  
**449,-**  
statt-539,-

Art. Nr. 799 661 000

**FEIN Akku-MULTIMASTER  
AMM 500 Plus Top 4.0Ah AS  
+Akku & Ladegerät**



zzgl. MwSt  
**369,-**  
statt-439,-

Art. Nr. 799 861 000

**FEIN Akku-MULTIMASTER  
AMM 700 Max Top AS**



zzgl. MwSt  
**269,-**  
statt-329

Art. Nr. 799 663 000

**FEIN Akku-MULTIMASTER  
AMM 500 Plus Top AS**



zzgl. MwSt  
**189,-**  
statt-229,-

Art. Nr. 799 863 000

## FEIN KBU 35 QW Universal-Magnet-Kernbohrmaschine bis 35 mm

zzgl. MwSt  
**899,-**

statt 1149



Art. Nr. 628 705 461

## FEIN Magnet-Kernbohrmaschine AKBU 35 PMQW AS

- ✓ Gewicht ohne Akku: 12,20 kg
- ✓ HMM Kernbohrer max. Ø: 35 mm
- ✓ HSS Kernbohrer max. Ø: 35 mm
- ✓ Kernbohrer Bohrtiefe max.: 50(75)\* mm
- ✓ Kernbohreraufnahme: 3/4 in Weldon
- ✓ Lastdrehzahl: 130 - 520 min<sup>-1</sup>
- ✓ Magnet-Haltekraft: 9000 N
- ✓ Werkzeugaufnahme: MK 2



zzgl. MwSt  
**1.249,-**

statt 1499

Art. Nr. 628 700 461

## FEIN KBC36 MAGFORCE Compact Magnet Kernbohrmaschine



- ✓ Nennaufnahme: 1200W
- ✓ Lastdrehzahl 130-610 min<sup>-1</sup>
- ✓ Hub 46 mm
- ✓ Leistungsabgabe 680 W
- ✓ HM Kernbohrer max Ø 36mm
- ✓ Schalldruckpegel LpA 95,3

### Lieferumfang:

- ✓ 1 Ratsche 1/2 in
- ✓ 1 Steckschlüsselverlängerung 1/2 in
- ✓ 1 Kühlmittelpumpe
- ✓ 1 Zurring
- ✓ 1 Spänehaaken
- ✓ 1 Zentrierstift 82 mm
- ✓ 1 Berührschutz
- ✓ 1 Zusatz-Handgriff
- ✓ 1 Innensechskant-Schlüssel 5 mm
- ✓ 1 Innensechskant-Schlüssel mit T-Griff 5 mm
- ✓ 1 Kunststoff-Werkzeugkoffer (L-BOXX 238)

zzgl. MwSt  
**1.029,-**

statt 1229,-

Art. Nr. 628 323 620

## FEIN Bohrmaschine BOP 13-2 im Karton



- ✓ Gewicht ohne Akku: 12,20 kg
- ✓ Nennaufnahme **550 W**
- ✓ Leistungsabgabe **300 W**
- ✓ Lastdrehzahl **0-440/0-1 300 1/min**
- ✓ Leerlaufdrehzahl **0-680/0-2 200 1/min**
- ✓ Stillstandsmoment 50/16 Nm
- ✓ Bohrfutter-Spannweite **1,5-13 mm**

zzgl. MwSt  
**349,-**

statt 417,-

Art. Nr. 628 660 000

### Hikoki DH52MEY Bohr- & Meißelhammer



**Lieferumfang:**

- ✓ 1 Zusatzhandgriff
- ✓ 1 Bohrtiefenanschlag
- ✓ 1 Tube Hammerfett
- ✓ 1 Transportkoffer
- ✓ 22 Joule
- ✓ Bis 52 mm in Beton

zzgl. MwSt

**749,-**

statt 1.029,-

Art. Nr. 647 DH52MEY

### Hikoki Bohr- und Meißelhammer DH40MC +DH26PB Bohrhammer (SDS-plus)



- ✓ Bohren in Beton: 40 mm
- ✓ Leistungsaufnahme: 1100 W
- ✓ Schlagenergie : 7,1 J
- ✓ Gewicht: 7,1 kg



- ✓ Bohren in Holz: 32 mm
- ✓ Leistungsaufnahme: 830 W
- ✓ Schlagenergie : 2,9 J
- ✓ Gewicht: 2,8 kg

zzgl. MwSt

**399,-**

Art. Nr. 647 327 386 +647 DH40MCWSZ

### Hikoki H65SB3 Abbruchhammer (30 mm Sechskant)



zzgl. MwSt

**729,-**

statt 1099,-

**Lieferumfang:**

- ✓ 1 Zusatzhandgriff
- ✓ 1 Spitzmeißel
- ✓ 1 Transportkoffer

Art. Nr. 647 H65SB3WTZ

### Hikoki Akku Streifen Nagler 34° NR1890DBCL



- ✓ Nagellänge 50 - 90 mm
- ✓ Eintreibg. (Nägel/Sek) 2 Stk.
- ✓ Gewicht 4,8 kg
- ✓ Eintreibvorgänge (ca.) 700 pro Akkuladung
- ✓ Inkl. 2 x 18 V 5, Ah + Ladegerät im Koffer



zzgl. MwSt

**659,-**

statt 928,-

Art. Nr. 647 UC18YSL3WEZ

### Hikoki RP 350YDM Nass- / Trocken-Rüttelsauger M-Klasse

**Lieferumfang:**

- ✓ 1 Saugschlauch (5 Meter), Ø 35 mm
- ✓ 2 Filterkassetten
- ✓ 1 Anschlusskabel (8 Meter)
- ✓ 1 Behälterstopfen
- 1 PE-Beutel



zzgl. MwSt

**539,-**

statt 709,-

Art. Nr. 647 RP350YDMWAZ

### Hikoki UM16VST2 Rührgerät

**Lieferumfang:**

- ✓ 1 Rührer (Motor)
- ✓ 1 Rührstab



zzgl. MwSt

**159,-**

statt 239,-

Art. Nr. 647 UM16VSTLAZ

**REMS Secco 50 Set Luftentfeuter**

zzgl. MwSt  
**549,-**  
statt 749,-



- Trocknung von Räumen, Kellern, Beton, Mauerwerk, Putz, Estrich
- ✓ Rotationskolbenverdichter, 230 V, 900 W, elektronische Enteisierung, Dauerbetrieb
  - ✓ Sehr leise, max. 50 l/24 h, Luftmenge 265 m³/h
  - ✓ Elektronische Steuerung, beleuchtetes Bedienfeld, Memory-Funktion
  - ✓ Hygrostat, Luftfilter, 7,7 l Kondensatbehälter
  - ✓ Kunststoffgehäuse mit Laufrollen, im Karton

Art. Nr. 645 11R 220

**Sicherheitskoffer 4-teilig gemäß EN363 Auffanggurt**



zzgl. MwSt  
**199,-**

Art. Nr. 650 020 001



**Zurrkord-Aktion**

L 4m, B 25mm, 400/800 daN zul. Zugkraft, einteilig Blau  
zzgl. MwSt

**3,90**

Art. Nr. 554 400 25



L 6m, B 35mm, 1000/2000 daN zul. Zugkraft, zweiteilig, orange  
zzgl. MwSt

**9,95**

Art. Nr. 554 602 35

L 6m, B 25mm, 500/1000 daN zul. Zugkraft, einteilig Blau  
zzgl. MwSt

**5,95**

Art. Nr. 554 600 25

L 8m, B 50mm, 1000/2000 daN zul. Zugkraft, zweiteilig, orange  
zzgl. MwSt

**14,95**

Art. Nr. 554 802 51

**Rundschlingen-Aktion**



Farbe Grün, UL= 4m, NL = 2m, Tragfähigkeit 2000kg  
zzgl. MwSt

**11,90**

Art. Nr. 554 902 400

Farbe Grün, UL= 6m, NL = 3m, Tragfähigkeit 2000kg  
zzgl. MwSt

**15,90**

Art. Nr. 554 902 600

**Abdeckplanen 160g/m²**

221 230	Größe 6x8m	<b>57,90 €</b>
221 231	Größe 8x10m	<b>94,90 €</b>
221 232	Größe 10x12m	<b>134,90 €</b>



**Wera Bit Box TORX 61-teilig Bit-Safe 61 Universal 4**



- ✓ 3x T 10/40
- ✓ 7x T 15/30
- ✓ 20x T 20/25
- ✓ Bithalter (50mm lang)

zzgl. MwSt  
**29,99**

Art. Nr. 565 967

### Kränzle 32L/PC 230 V/ 50Hz

Art. Nr. 638 580 000

- ✓ Leistungsaufnahme 1200W
- ✓ Behältervolumen 30l
- ✓ Füllvolumen Wasseransaugung 30l
- ✓ Schalldruckpegel 68,3 dbA

zzgl. MwSt **359,-**  
statt ~~559,-~~

**Lieferumfang**

- Saugschlauch | L: 4 m (DN 32)
- Verlängerungsrohr | 2 Stück | L: je 480 mm
- Handrohr | gebogen | mit Luftschieber
- Faltenfilter | Staubklasse M
- Staubbeutel | 5 Stück | Füllvolumen 30 L
- Entsorgungsbeutel | 1 Stück
- Werkzeug-Adapter | Ø 26 mm
- Verwendung von Elektrowerkzeug
- Bodendüse | B: 360 mm |
- Fugendüse | L: 330 mm
- Saugpinsel | Ø 70 mm



### Kränzle Hochdruckreiniger

**K2160 TST**

- ✓ Druck 140 bar
- ✓ Wasserleistung max. 660 l/Std.
- ✓ 3,2 kW
- ✓ 40 kg
- ✓ 15 m HD Schlauch auf Trommel

zzgl. MwSt **999,-**  
statt ~~1265~~

Art. Nr. 638 604 020



### Kränzle Hochdruckreiniger Quadro 1200 TST

**Lieferumfang:**

- 20m Stahlgewebe-Hochdruckschlauch
- Schlauchtrommel
- Starlet 3 Hochdruckpistole (Stecksystem D12)
- Turbokiller-Lanze 07 (Stecksystem D12)
- Flachstrahl-Sprühlanze D2507 (Stecksystem D12)

zzgl. MwSt **1.799,-**  
statt ~~2495,-~~

Art. Nr. 638 612 120



### Kränzle Hochdruckreiniger Quadro 799 TST

**799 TST**

- ✓ Druck 180 bar
- ✓ Wasserleistung max. 780 l/Std.
- ✓ 5,5 kW 400V
- ✓ 63 kg
- ✓ 20 m HD Schlauch
- ✓ Schutzkillerlanze
- ✓ Flachstrahllanze

zzgl. MwSt **1.379,-**  
statt ~~1789,-~~

Art. Nr. 638 610 100



### Kränzle Hochdruckreiniger K 1050

- ✓ Druck 130 bar
- ✓ Wasserleistung max. 450 l/Std.
- ✓ Gewicht 23 kg
- ✓ zulässiger Überdruck 160 bar

Alternativ  
Mit Schlauchtrommel als K1050TST  
nur **499,-€**

zzgl. MwSt **399,-**  
statt ~~599,-~~

Art. Nr. 638 495 051



### Kränzle Heißwasser-Hochdruckreiniger Therm 1017 Tr

- ✓ Druck 30-150 bar
- ✓ Wasserleistung max. 1000 l/Std.
- ✓ Abgabe 4.0 kW
- ✓ Gewicht mit Schlauchtrommel 198 kg

zzgl. MwSt **3.199,-**  
statt ~~4.515€~~

Art. Nr. 638 632 210



**Nilfisk Heißwasserhochdruckreiniger  
MH 3M-160/770 PAX 400**



- ✓ Druck 160 bar
- ✓ Wasserleistung max. 770 l/Std.
- ✓ max. Zulauftemperatur 40 °C

zzgl. MwSt

**3.099,-**

statt 4.090,-€

Art. Nr. 639 146 903

**Nilfisk Heißwasserhochdruckreiniger  
MH 4M-210/1000 X**



- ✓ Druck 210 bar
- ✓ Wasserleistung max. 1000 l/Std.
- ✓ max. Zulauftemperatur 40 °C

zzgl. MwSt

**3.599,-**

statt 5090,-€

Art. Nr. 639 003 029

**Nilfisk Heißwasserhochdruckreiniger  
NEPTUNE 5-57 X = MH 5M-210/1100 X**



- ✓ Druck 210 bar
- ✓ Wasserleistung max. 1100 l/Std.
- ✓ max. Zulauftemperatur 40 °C

zzgl. MwSt

**4.099,-**

statt 5290,-€

Art. Nr. 639 000 823

**Nilfisk Heißwasserhochdruckreiniger  
MH7P-180/1260 FAX**



- ✓ Druck 180 bar
- ✓ Wasserleistung max. 1260 l/Std.
- ✓ max. Zulauftemperatur 40 °C

zzgl. MwSt

**4.999,-**

statt 6490,-€

Art. Nr. 639 146 982

**Nilfisk Kaltwasserhochdruckreiniger  
MC 4M-180/740XT**



- ✓ Druck 180 bar
- ✓ Wasserleistung max. 740 l/Std.
- ✓ max. Zulauftemperatur 60 °C

zzgl. MwSt

**1.249,-**

statt 1490,-€

Art. Nr. 639 146 410

**Nilfisk Hochdruckreiniger  
MC 5M-200/1050 XT**



- ✓ Druck 200 bar
- ✓ Wasserleistung max. 1050 l/Std.
- ✓ max. Zulauftemperatur 60 °C

zzgl. MwSt

**1.649,-**

statt 2049,-€

Art. Nr. 639 146 716

**Nilfisk Kaltwasserhochdruckreiniger  
MC 2C 140/610 XT**



- ✓ Druck 140 bar
- ✓ Wasserleistung max. 610 l/Std.
- ✓ max. Zulauftemperatur 60 °C
- ✓ 2,9 kw 230V
- ✓ 29,85 kg
- ✓ 4-in-1 Lanze
- ✓ 10m HD-Schlauch

zzgl.  
**639,-**  
statt ~~809,-~~ €

Art. Nr. 639 471 350

**Nilfisk Nass-/Trockensauger  
ATTIX 33-2L IC**



- ✓ Luftmenge 4.500 l/min.
- ✓ Unterdruck 250 mbar
- ✓ Leistung max. 1400 W
- ✓ Arbeitsgeräusch 60 (dBA)
- ✓ Behältervolumen 30 l

zzgl. MwSt  
**449,-**  
statt ~~645,-~~

Art. Nr. 639 412 103

**Nilfisk Sicherheitssauger  
ATTIX 33-2M IC**



**300 € BG-BAU  
FÖRDERUNG**  
Bis max. 50% des Kaufpreises



- ✓ Luftmenge 4.500 l/min.
- ✓ Unterdruck 250 mbar
- ✓ Leistung max. 1400 W
- ✓ Arbeitsgeräusch 59 (dBA)
- ✓ Behältervolumen 30 l

zzgl. MwSt  
**629,-**  
statt ~~779,-~~ €

Art. Nr. 639 412 180

**Nilfisk Sicherheitssauger  
Attix 44-2M IC**



**300 € BG-BAU  
FÖRDERUNG**  
Bis max. 50% des Kaufpreises



- ✓ Luftmenge 4.500 l/min.
- ✓ Unterdruck 250 mbar
- ✓ Leistung max. 1400 W
- ✓ Arbeitsgeräusch 60 (dBA)
- ✓ Behältervolumen 42 l

zzgl. MwSt  
**749,-**  
statt ~~979,-~~ €

Art. Nr. 639 419 011

**Nilfisk Nass-/Trockensauger  
Attix 751-11**



- ✓ Luftmenge 3.600 l/min.
- ✓ Unterdruck 230 mbar
- ✓ Leistung max. 1500 W
- ✓ Arbeitsgeräusch 57 (dBA)
- ✓ Behältervolumen 70 l

zzgl. MwSt  
**759,-**  
statt ~~949,-~~ €

Art. Nr. 639 201 523

**NILFISK Hochleistungssauger  
ATTIX 961-01**



- ✓ Luftmenge 2x 3.600 l/min.
- ✓ Unterdruck 250 mbar
- ✓ Leistung max. 2x 1500 W
- ✓ Arbeitsgeräusch 67 (dBA)
- ✓ Behältervolumen 70 l

zzgl. MwSt  
**1.099,-**  
statt ~~1490,-~~ €

Art. Nr. 639 002 900



### Nilfisk Nass-/Trockensauger AERO 21-01 PC



- ✓ Luftmenge 3.600 l/min.
- ✓ Unterdruck 210 mbar
- ✓ Leistung max. 1500 W
- ✓ Arbeitsgeräusch 64 (dBA)
- ✓ Behältervolumen 20 l
- ✓ 7,5 m Kabel
- ✓ Push&Clean

zzgl. MwSt  
**169,-**  
statt 209

Art. Nr. 639 406 600

### Nilfisk Handkehrmaschine SW200



- ✓ Behältervolumen 38 l
- ✓ Arbeitsbreite mit 1 Seitenbesen 700 mm
- ✓ Flächenleistung mit 1 Seitenbesen  
theor./prakt. 2800/1400 m<sup>2</sup>/Std

zzgl. MwSt  
**369,-**  
statt 549

Art. Nr. 639 000 493

### Nilfisk Handkehrmaschine SW250



- ✓ Behältervolumen 38 l
- ✓ Arbeitsbreite mit 2 Seitenbesen 920 mm
- ✓ Flächenleistung mit 2 Seitenbesen  
theor./prakt. 3.680/1.840 m<sup>2</sup>/Std

**429,-**  
statt 579,-€

Art. Nr. 639 000 494

### Nilfisk Akku Kehrmachine SW750



- ✓ Behältervolumen 60 l
- ✓ Arbeitsbreite mit 1 Seitenbesen 72 mm
- ✓ Flächenleistung mit 1 Seitenbesen  
theor./prakt. 2.880/1.730 m<sup>2</sup>/Std

zzgl. MwSt  
**2.199,-**  
statt 2999

Art. Nr. 639 908 470

### Nilfisk Scheuersaugmaschine SC351 komplett



- ✓ Arbeitsbreite 370 mm
- ✓ Frisch-/Schmutzwassertank 11/11 l
- ✓ Flächenleistung theor./prakt. 1480/890 m<sup>2</sup>/Std.
- ✓ Batteriemaschine (12V, 55Ah)

zzgl. MwSt  
**2.999,-**  
statt 3799

Art. Nr. 639 341 020

### Nilfisk Scheuersaugmaschine SCRUBTEC SC401 Kombi



- ✓ Arbeitsbreite 430 mm
- ✓ Frisch-/Schmutzwassertank 30/30 l
- ✓ Flächenleistung theor./prakt. 2150/1290 m<sup>2</sup>/Std.
- ✓ Batteriemaschine (12V, 76Ah)

zzgl. MwSt  
**4.699,-**  
statt 5999

Art. Nr. 638 390 020

## Mafell Führungsschienen Tasche

### Aktions SET

- ✓ 1x F160
- ✓ 1x F 80
- ✓ 1x F-WA Winkelanschlag
- ✓ 1x F-VS Verbinder
- ✓ 2x F-SZ 180mm Zwinge



**235,-**

zzgl. MwSt statt 384,30

Art. Nr. 204749

## Mafell LO 55 Oberfräse

- ✓ 1x Oberfräse LO 55 im MAX 3\*
- ✓ 1x Fräser-Set LO-FS8 6T

zzgl. MwSt

**709,-**

**NEU**

statt 811,20€



- \*Lieferumfang:
- ✓ 1x Parallelanschlag mit Feineinstellung
  - ✓ 1x Späne-Abweiser
  - ✓ 1x Kopiering 20 mm
  - ✓ 1x Kopiering 30 mm
  - ✓ 1x Kopiering 40 mm
  - ✓ 1x Kopiering Adapter
  - ✓ 1x Absaugadapter
  - ✓ 1x Absaugadapter für F-Schiene
  - ✓ 1x Anschlussleitung 4 m

Art. Nr. 91A901, 090283 + PV 1P0422

## Mafell P1 cc Präzisionsstichsäge



- ✓ 3 Stichsägeblätter Cunex W1 ,W2 ,W+P2
- ✓ 1x Parallelanschlag P1-PA
- ✓ 1x Grundplatte P1-GP
- ✓ 1x Späne-Abweiser + Absaugstutzen
- ✓ 1x Spannreißschutz

zzgl. MwSt

**479,-**

statt 540,75-

Art. Nr. 917103 + 1P0381 - 46€

## Mafell LO 65 Ec+Arunda 80 N Maxi

- ✓ 1x Oberfräse LO 65 Ec MaxiMAX im T-TMAX\*
- ✓ 1x Frässchablonen Arunda 80N Maxi
- ✓ 1x Oberfräsenadapter LO-FA
- ✓ 2x Arunda Schnellspannhebelzwinge 40x14cm

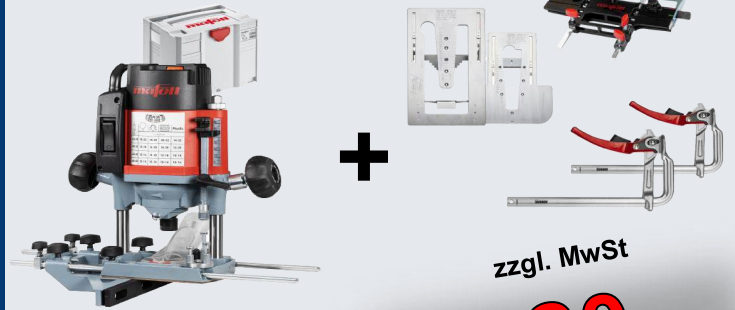

+

zzgl. MwSt

**3920,-**

statt 4284-

Art. Nr. 91C701, 91A707, 207200, 093786 PV-Nr. 1P0384 - 364€

## Mafell Tauchsäge MT55cc MidiMax mit F160



- ✓ 1x Sägeblatt-HM 162x20 Z48
- ✓ 1x Sechskantschlüssel 5 mm
- ✓ 1x Anschlussleitung 4 m
- ✓ 1x Führungsschiene F160

Im T-Max Koffer

zzgl. MwSt

**499,-**

statt 725,-€

Art. Nr. 917602, 204365 PV-Nr. 1P026 - 226€

## Mafell ZSX EC / 400 HM

- ✓ 1x Zimmerei-Kettensäge ZSX Ec / 400 HM\*



- \*Lieferumfang:
- ✓ 1x Parallelanschlag
  - ✓ 2x Feinschnittketten HM 400
  - ✓ 1x Kombi-Schraubenschlüssel 6 mm
  - ✓ 1x Anschlussleitung 10m

zzgl. MwSt

**5249,-**

statt 6199,-€

Art. Nr. 925502 PV Nr. 1P0395 - 950€

### Mafell Akku-Performance- Stichsäge PS 2-18 im MAX3

- ✓ 3x Sägeblätter Cunex W1, W2, W7
- ✓ 1x Parallelanschlag P-PA
- ✓ 1x Grundplatte p-GP
- ✓ 1x Absaugstutzen P-AS
- ✓ 1x Absaugstutzenverlängerung
- ✓ 1x Späneabweiser P-SA
- ✓ 5x Spanreißschutz P-SS
- ✓ 1x Gleiter P-G
- ✓ 2 Akku-Power Tank 18M72LiHD
- ✓ 1 Ladegerät APS M



zzgl. MwSt  
**799,-**

Art. Nr. 91C101

### Mafell Akkuhandkreissäge K65 18M bl SET

- ✓ 2x Sägeblatt 185mm Z32
- ✓ 1x Führungseinrichtung M
- ✓ 1x T-MAX



zzgl. MwSt  
**1149,-**

statt 1378,99

Art. Nr. 91B701 + 208170 + 092493 PV-Nr. 1P0152 - 229,90€

### Mafell DSS 300 cc Seilsäge

**4590,-**  
statt 5020,10  
zzgl. MwSt

- ✓ 1x Dämmstoff-Seilsäge DSS 300cc\*
- ✓ 1x Absauggerät S 35 M
- ✓ 1x Volumensauger S 200
- ✓ 1x Handabsaugset D 35
- ✓ 1x Maschinenhalterung S 200-MH

**\*Lieferumfang:**

- ✓ 2x Sägesaile
- ✓ 6mm breit
- ✓ 1x Doppel-Zahnriemen
- ✓ 1x Zusatzauflage/Gleiter
- ✓ 2x Kabelfix K-FIX
- ✓ 1x Anschlussleitung 4m



Art. Nr. 919601,91C401,206869,093718,207164 PV-Nr. 1P0350 430,10€

### Mafell KSS 40 18M bl im T-MAX



**\*Lieferumfang:**

- ✓ 1x Sägeblatt HM 120x1,2/1,8x20 mm Z 24
- ✓ 1x Führungsschiene S Schnittlänge 292mm
- ✓ 1x Spänebeutel
- ✓ 1x Flexi-Schiene FX 140
- ✓ 1x Ladegerät APS M
- ✓ 2x Akku Power Tank 18 M 99 18V 99Wh
- ✓ 2 x Spannpratzen

**999,-**  
statt 1183€  
zzgl. MwSt

Art. Nr. 91B301 PV-Nr. 1P0093 -184€

### Mafell Unterflur- Zugsäge ERIKA85Ec SET



- ✓ 1x Sägeblatt-HM 250x30 Z40
- ✓ 1x Anbausatz Räder
- ✓ 1x Schiebstock
- ✓ 1x Multifunktionsanschlag MFA
- ✓ 1x Absaugset mit 2 Stützen
- ✓ 1x Klemmstück
- ✓ 1x Anschlaglineal
- ✓ 1x Quickstand
- ✓ 1x Anschlussleitung 4 m

**Zusatzartikel**

- ✓ 1x Schiebeschlitzen
- ✓ 1x Zusatztisch
- ✓ 2x Halteschienen 1000mm
- ✓ 1x Anschlaglineal mit Ablängklappe
- ✓ 1x Spänesammelsystem Cleanbox
- ✓ 1x Parallelanschlag

zzgl. MwSt  
**4300,-**

statt 4692,70€

Art. Nr. 971901, 207506, 038563, 208439, 2x038686, 203396, 203402 PV-Nr. 1P0341 392,70€

**DJV181Z**

Art. Nr. 630 DJV181Z



**199,-**

statt 258,-

**DDF486Z**

Art. Nr. 630 DDF486Z



**219,-**

statt 304,-

**DUR181Z**

Art. Nr. 630 001 151



**79,-**

statt 101,68

**DTW700Z**

Art. Nr. 630 DTW700Z



**269,-**

statt 383,-

**DHS630Z**

Art. Nr. 630 DHS630Z



**249,-**

statt 305,-

**Power Source  
Kit 18V / 5,0Ah**

- ✓ 2 Akkus BL1850B 5,0 Ah
- ✓ 1 Schnellladegerät DC18RC
- ✓ Lieferung im Karton



**199,-**

Art.Nr. 630 197 624

**DFR550Z**

Art. Nr. 630 DFR550Z



**209,-**

statt 268,-

**DJR186ZK**

Art. Nr. 630 DJR186ZK



**129,-**

statt 175,-

**DMP180Z**

Art. Nr. 630 DMP180Z



**65,-**

statt 106,-

**DRT50ZJX2**

Art. Nr. 630 DRT50ZJX2



**249,-**

statt 307,-

**DUH523Z**

Art. Nr. 620 160 018



**89,-**

statt 110,08

**DUM604ZX**

Art. Nr. 630 001 343



**79,-**

statt 95,80

**DGP180Z**

Art. Nr. 630 DGP180Z



**269,-**

statt 329,-

**DGA513Z**

Art. Nr. 630 DGA513Z



**149,-**

statt 190,-

### Makita Akku-Gebläse 18V DUB184Z (ohne Akku und Ladegerät)

- ✓ 166094-6 Schultergurt
- ✓ 183P96-3 Gebläsestutzen
- ✓ 183P97-1 Blasrohr Endstück rund
- ✓ 183P98-9 Flachdüse gebogen
- ✓ 191B21-6 Rohradapter 80-72
- ✓ 783202-0 Sechskantstiftschlüssel 4 mm



zzgl. MwSt  
**139,-**

Art. Nr. 630 DUB184Z

### Makita Akku-Trennschleifer DCE090ZX1



- ✓ Akkuspannung 2x 18V
- ✓ Leerlaufdrehzahl 6600 min<sup>-1</sup>
- ✓ Max. Schnitttiefe 88 mm
- ✓ Gewicht inkl. Akku: 5,6 - 6,3 kg

zzgl. MwSt

**399,-**

Art. Nr. 630DCE090ZX1

### Makita Akku-Kettensäge DUC353Z

- ✓ Kettengeschwindigkeit: 20m/s
- ✓ Kettenteilung 3/8"
- ✓ Schienennutbreite 1,1 mm
- ✓ Treibgliederzahl 52
- ✓ Tank Kettenöl 0,2 L

**Lieferumfang:**

- ✓ Sägekette 35 cm
- ✓ Sägeschiene 35 cm 1.1 mm 3/8
- ✓ Sägekettenschutz 36x10 cm



zzgl. MwSt

**269,-**

Ohne Akku/Ladegerät

Art. Nr. 630 ML003G

### Makita Akku Staubsauger DCL181F



- ✓ Akkuspannung 18 V
- ✓ Luftvolumen 1,4 m<sup>3</sup>/min
- ✓ Behältervolumen Staub max. 0,65 l

zzgl. MwSt

**49,-**

Art. Nr. 630 DCL181FZW

### Makita Akku-Schlagschrauber DTW300TJX7

**Lieferumfang:**

- ✓ 266622-8: Flachrundkopfschraube M4x12
- ✓ 346317-0 Einhängbügel
- ✓ 821550-0 MAKPAC Gr. 2
- ✓ 835L10-8 Tiefziehteil für MAKPAC
- ✓ E-16586 IMPACT BLACK Schlagnuss-Set
- ✓ 14-BL1850B (2x) Akku BL1850B
- ✓ DC18RC Schnellladegerät DC18RC



zzgl. MwSt

**429,-**

Art. Nr. 630 006 424

### Makita Zimmerei-Handkreissäge 5143R



- ✓ Leistung 2200 Watt
- ✓ Gewicht 14 kg
- ✓ Schnittleistung 130 mm

zzgl. MwSt

**569,-**

Art. Nr. 620 010

statt 726,-

**DeWalt 18V Akku-Winkelschleifer  
DCG405P3**



- ✓ Gewicht 1.75 kg
- ✓ Leerlaufdrehzahl: 9000 U/min
- ✓ Scheibendurchmesser: 125 mm
- ✓ 3x 18 Volt 5,0 Ah + Ladegerät
- ✓ Im Koffer

Art. Nr. 635 665 528

zzgl. MwSt  
**329,-**

statt-577,-

**DeWalt Kombopack DCK865P4T-QW  
Komplett in 4 x T STAK™ Box VI**

Art. Nr. 635 161 865



- ✓ 1x DCD796: Akku-Schlagbohrschrauber
- ✓ 1x DCF900: Akku-Schlagschrauber (1/2")
- ✓ 1x DCH273: SDS-plus® Akku-Kombihammer
- ✓ 1x DCG405: Akku-Winkelschleifer (125 mm)
- ✓ 1x DCS367: Akku-Säbelsäge
- ✓ 1x DCS334: Pendelhub-Akku-Stichsäge
- ✓ 1x DCS570: Akku-Handkreissäge
- ✓ 1x DCS355: Akku-Multitool
- ✓ 4x DCB184: 18 Volt / 5 Ah Akku
- ✓ 1x DCB132: System-Doppelladegerät
- ✓ 4x T STAK™ Box VI

zzgl. MwSt

**1.799,-**

statt-2152,-

**DeWalt 18V Akku-Schlagschrauber  
DCF899P2**



- ✓ max. Schrauben-Ø: M20
- ✓ Gewicht mit Akku: 3,3 kg
- ✓ max. Drehmoment: 950 nm

Art. Nr. 635 548 011

zzgl. MwSt

**369,-**

statt-462,99

**DeWalt 18V Akku-Schlagschrauber  
DCF894P2**

Art. Nr. 635 710 432



- 1x Akku-Dreigang-Schlagbohrschrauber DCD 996
- 1x Akku-Schlagschrauber DCF 894
- 1x Akku-Kombihammer SDS-plus DCH 273
- 1x Akku-Winkelschleifer 125mm DCG 405
- 1x Akku-Säbelsäge DCS 367
- 1x Akku-Stichsäge DCS 335
- 1x Akku-Handkreissäge DCS 570
- 1x Akku-LED-Leuchte DCL 050
- 4x Li-Ion-Akkus mit je 5 Ah & LED-Anzeige
- 1x System-Doppel-Schnellladegerät für alle XR-Akkus von 10,8 - 18 Volt & Flexvolt XR-Akkus
- 1x Tough-System, mit: Toughboxen DS 150, DS 300 und DS 400 sowie Trolley

zzgl. MwSt

**1.899,-**

statt-2.287,99

**DeWalt Sechskant-Abbruchhammer  
28mm D25960K**



- Aufnahmeleistung 1600 W
- ✓ Leerlaufschlagzahl 1450 u/Min
- ✓ Gewicht 18,4 kg
- ✓ Schalldruck 91Db(A)

Art. Nr. 635 297 162

zzgl. MwSt

**1249,-**

statt-1666,-

**DeWalt Paneelsäge DWS780  
+ Untergestell**



- ✓ Sägeblatt Durchmesser: 305mm
- ✓ max. Schnitttiefe: 170 mm
- ✓ Neigeinstellung 49/49°

Art. Nr. DWS780KIT

zzgl. MwSt

**989,-**

statt-1254,99

**DeWalt Tischkreissäge DWE7485**



- ✓ Sägeblatt Durchmesser: 210mm
- ✓ max. Schnitttiefe: 65 mm
- ✓ Neigeinstellung 45°

Art. Nr. 635 723 371

zzgl. MwSt

**479,-**

statt-655,-

**DeWalt Tischkreissäge DWE7492**



- ✓ Sägeblatt Durchmesser: 250mm
- ✓ max. Schnitttiefe: 77 mm
- ✓ Neigeinstellung 45°

Art. Nr. 635 926 53

zzgl. MwSt

**649,-**

statt-833,-

**100 JAHRE DEWALT. 100 TAGE PROFITIEREN.**  
**KRAFTPAKET GESCHENKT.**  
100 Tage Aktion vom 01.09.2024 bis 09.12.2024

**1 DEWALT 18 V ODER 54 V AKKU-MASCHINEN IM WERT VON 299 € INKL. MWST. KAUFEN**

**2 REGISTRIEREN UNTER DEWALT.EU/DE/KRAFTPAKET UND RECHNUNGSBELEG HOCHLADEN**

**3 EINEN DEWALT XR FLEXVOLT AKKU GRATIS ERHALTEN**

DeWalt: 18 Volt oder 54 Volt Akku Maschinen im Wert von 299,- inkl. MwSt kaufen und einen XR Flexvolt 6 Ah Akku gratis dazu erhalten!

**Gratifikationslimit im Wert von 203 €\* UVP**

\* Gilt für dem Kauf von DEWALT Akku Maschinen aus dem 18 Volt und 54 Volt Sortiment zwischen 01.09.-31.12.2024 bei ihrem Händler.  
\*\* Jeder Teilnehmer kann maximal 5 Prämien in Anspruch nehmen. Der angegebene Kaufbetrag für den Prämienbeitrag bezieht sich auf den Brutto Verkaufspreis.  
\*\*\* Diese Aktion ist nicht mit anderen kombinierbar und gilt nur solange der Vorrat reicht.

**JETZT PRÄMIE SICHERN**

**DeWalt Akku Ankernägel 18 V DCN693N-XJ**



- ✓ Nagellänge 40-60 mm
- ✓ Nagel Ø 3,4- 4,0 mm
- ✓ Magazinwinkel 33°

**Lieferumfang:**  
Drehbarer Gürtel-Leiterhaken

zzgl. MwSt  
**569,-**  
statt 649,-

Art. Nr. 635 468 708

**DeWalt Akku-Kit** Art. Nr. 635 790 045  
**DCB1104P2-QW**

- ✓ 2x DeWalt DCB 184 18 V 5,0 Ah Akku
- ✓ 1x DeWalt DCB 1104 Schnellladegerät

zzgl. MwSt  
**179,-**  
statt 229,-

**DeWalt Bohrschrauber**  
**DCD791NT-XJ**  
Art. Nr. 635 616 369

**Lieferumfang:**  
Gürtelhaken  
Magnetischer Bithalter  
T STAK Box

- ✓ Leerlaufdrehzahl 0-550/2000 U/min
- ✓ Voltage 18 Volt
- ✓ Schalldruck 76 db(A)
- ✓ Abgabeleistung 460 Watt

zzgl. MwSt  
**99,-**  
statt 164,-

**DeWalt 17" Alligator DWE398 FK20 mit Poroton-Sägeblatt**

**Lieferumfang:**  
1x Inbus-Schlüssel  
1x HM-Sägeblattsatz DT2976

zzgl. MwSt  
**459,-**  
statt 666,-

Art. Nr. 635 109 011

**DeWalt DCB118T2-QW Starter-Set 6,0Ah**

- ✓ 2 x XR Flexvolt 54 Volt / 108 Wh Li-Ion Akkus
- ✓ Schnellladegerät DCB118

zzgl. MwSt  
**299,-**  
statt 360,-

Art. Nr. 635 657 201

**DeWalt Akku-Handkreissäge**  
**DCS578NT-XJ**  
Art. Nr. 635 736 289

**Lieferumfang:**  
✓ T STAK™-Box VI  
✓ XR Extreme Runtime  
24 Zahn HM-Sägeblatt

zzgl. MwSt  
**339,-**  
statt 403,-

**DeWalt Akku-Schlagschrauber DCF850NT**

- ✓ 18 Volt
- ✓ Max. Drehmoment 205 Nm
- ✓ Ausgangsleistung: 475 W

zzgl. MwSt  
**159,-**  
statt 239,-

Art. Nr. 635 000 850

**DeWalt DeWalt Akku Kombihammer**  
**DCH273NT-XJ 18V**  
Art. Nr. 635 561 874

**Lieferumfang:**  
✓ 1x DeWalt SDS-Plus Akku-Kombihammer 18V DCH273NT-XJ (ohne Akku, ohne Lader)  
✓ 1x Zusatzhandgriff mit Bohrtiefenanschlag  
✓ 1x T STAK-Box II  
✓ 1x Gürtelhaken

zzgl. MwSt  
**259,-**  
statt 354,-

**DeWalt Akku-Schlagbohrschrauber**  
**DCD996NT-XJ**  
Art. Nr. 635 644 577

zzgl. MwSt  
**199,-**  
Statt 274,-

**Lieferumfang:**  
✓ 1 x T STAK-Box  
✓ 1 x Gürtelhaken  
✓ 1 x magnetischer Bithalter  
✓ 1 x verstellbarer Zusatzhandgriff

**DeWalt Akku-Schlagschrauber DCD999 + Akku-Winkelschleifer DCG418 SET**  
Art. Nr. 635 750 612

**Lieferumfang:**  
✓ 1x Akku-Schlagbohrschrauber DCD 999  
✓ 1x Akku-Winkelschleifer DCG 418  
✓ 1x T STAK-Box II  
✓ 1x T STAK-Box Standard  
✓ 1 x System-Schnellladegerät DCB 116:  
✓ 2x XR FLEXVOLT-Akkus DCB 546

zzgl. MwSt  
**579,-**  
statt 859,99

## FHB Zunfthose SEBASTIAN



### Farben:

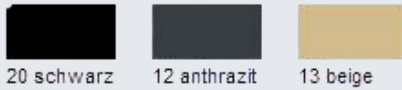

### Größen:

- ✓ 23-30
- ✓ 40-66
- ✓ 84-114

- ✓ Ergonomisch
- ✓ Elastisch

zzgl. MwSt  
**69,50**  
statt 87,30

Art. Nr. 650 011 ...  
Art. Nr. 650 111 ...

## FHB Arbeitshose LEO



Die Arbeitshose Leo ist eine Kombination aus robustem, festem Oberstoff für eine höhere Langlebigkeit und einem elastischen 4-Wege-Stretch für mehr Komfort. Leo hat die geringste Saumweite von allen FHB-Arbeitschancen und ist der junge Wilde in der Sippe, trotzdem passt er sich perfekt an. Zukünftiger Familienzuwachs nicht ausgeschlossen.

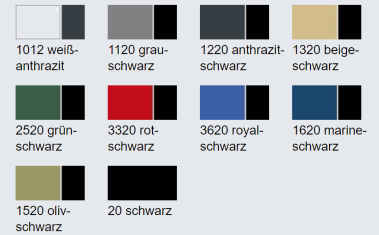

- ✓ in verschiedenen Farben (siehe Abbildung)
- ✓ Größen 42-66 / 84-114 / 23-30

zzgl. MwSt  
**79,50**  
statt 97,70

Art. Nr. 650 382...

## Sicherheitsschuh YORK S3 Größen 40-46

Art. Nr. 650 701 2..(Größe)



zzgl. MwSt  
**80,-**  
statt 97,99

- ✓ aus robustem Nubukleder
- ✓ atmungsaktiv, wasserbeständig, ölbeständig, antistatisch
- ✓ Workpower 3-Komponenten-Gummisohle mit Dämpfungssystem, herausnehmbare Workpower Einlegesohle mit Überkappe
- ✓ orthopädisch veränderbar mit innovativem Schnellschnürsystem (Schnürsenkel sind zusätzlich im Lieferumfang enthalten)

## Sicherheitsschuh S3 Tann Art. Nr. 650 866 0.. (Größe) Größen 39-47

zzgl. MwSt  
**63,-**  
statt 70,99



- ✓ aus robustem, pflegeleichtem Rindsleder
- ✓ wasserbeständig nach S3 Norm
- ✓ atmungsaktives Innenfutter für ein optimales Fußklima
- ✓ ESD geprüft
- ✓ rutschhemmende 2-Komponenten-WorkPower-Gummilaufsohle, öl- und säurebeständig
- ✓ Hochwertiges Modell für In- und Outdoor, optimal für die Baustelle

## Sicherheitsstiefel ELKO S3

- Größen 40-46
- ✓ atmungsaktiv
  - ✓ wasserdicht
  - ✓ winddicht

Art. Nr. 650 701 34.



zzgl. MwSt  
**85,-**  
statt 101,99

## Sicherheitsstiefel HILDERS S3

- Größen 39-47
- ✓ atmungsaktiv
  - ✓ wasserdicht
  - ✓ winddicht

Art. Nr. 650 661 0..



zzgl. MwSt  
**64,-**  
statt 71,99





**Paslode Impulse Packs**

Abmessung	Bezeichnung	Art. Nr.	Preis netto
4,0x50mm	Ankernagel galv. 1250	217 141 188	<b>95,-€</b>
2,8x75mm	gerillt galv. 2500	217 142 019	<b>129,-€</b>
3,1x80mm	gerillt galv. 2500	217 142 052	<b>145,-€</b>
3,4x90mm	gerillt galv. UNILOCK 2500	217 142 072	<b>149,-€</b>

**Haubold Coilnagler RNC90Z Kontaktauslösung**



- ✓ Magazin 16° drahtgebunden
- ✓ Kapazität des Magazins 300 Bf.
- ✓ Nagellängen: 45 - 90 mm
- ✓ Gewicht 3,4 kg

zzgl. MwSt  
**699,-**  
statt 1245

Art.Nr. 647 575 605

**Paslode Nagelgeräte inkl. 3 Packs GRATIS**

**IM90XI**

Art. Nr. 631 019710



Inkl. 3x Streifennägel, gerillt, 3,1 x 80 mm Galv-plus  
zzgl. MwSt

**949,-**  
statt 1.391,-

**IM100XI**

631 019805



Inkl. 3x Streifennägel, gerillt, 3,1x90 mm Galv-plus  
zzgl. MwSt

**1049,-**  
statt 1513,-

**PPN50XI**

631 019770



Inkl. 3x Ankerschrauben, gerillt, 4,0 x 50 mm galvanisiert  
zzgl. MwSt

**1049,-**  
statt 1354,-

**IM45 GN Li**

631 018 605



Inkl. 3x Coilnagel, gerillt, 2,8 x 25 mm, Edelstahl  
zzgl. MwSt

**949,-**  
statt 1189,-

**IM45 CW Li**

647 018 600



Inkl. 3x Dachpappnägel, glatt, 3,0 x 25mm, Feuerverzinkt  
zzgl. MwSt

**949,-**  
statt 1.156,-

**SPIT Schlitzfräse D90 / D60**



Art.Nr. 634 811 242

- ✓ 2500 Watt Leistung
- ✓ Gewicht: 6,5 kg
- ✓ 5m Kabellänge

zzgl. MwSt  
**949,-**  
statt 1.823,-



Art.Nr. 634 811 223

- ✓ 1600 Watt Leistung
- ✓ Gewicht: 4,6 kg
- ✓ 5m Kabellänge

zzgl. MwSt  
**729,-**  
statt 1411,-

**SPIT Nagelgeräte**

Pulsa 40P+ / Pulsa 27E / Pulsa 27P / Pulsa 65

Art. Nr. 634 019 652



- ✓ Gewicht 3,8 kg
- ✓ Nagellänge: 15-40mm
- ✓ Magazin: 20 Nägel
- ✓ Akkukapazität: 3.500

zzgl. MwSt  
je **699,-**  
statt 995,-

**Milwaukee Multimaterialbohrer  
1/4"Kassette (8-tlg)**



- ✓ Ø 4 x 90 mm
- ✓ Ø 5 / 5 / 6 / 6 x 100 mm
- ✓ Ø 8 / 10 x 120 mm
- ✓ Ø 12 x 150 mm

zzgl. MwSt  
**29,90**

Art. Nr. 263 471 112

**Milwaukee SDS-Plus Starterset 5-  
teilig**



zzgl. MwSt  
**19,99**

statt ~~37,99~~

Art. Nr. 263 430 002

**Milwaukee VDE Zangenset (3-tlg)**



zzgl. MwSt  
**34,90**

Art. Nr. 638 224 533

**Milwaukee Shockwave Compact  
Bit Set 32-tlg.**



zzgl. MwSt  
**17,50**

Art. Nr. 638 464 240

**Milwaukee Akku-Kettensäge  
M18FTHCHS30-0**



- ✓ Top Handle Kettensäge
- ✓ Schwertlänge: 30 cm
- ✓ Spannung: 18V

zzgl. MwSt  
**369,-**  
statt ~~444,-€~~

Art. Nr. 638 479 587 (638 479 963+638 471 896)

**Milwaukee Arbeitshandschuhe Rot  
Klasse 1/A Gr. 9,10,11**

Art. Nr. 650 479 009  
650 479 010  
650 479 001



12 Paar jetzt nur  
**39,48 €**  
zzgl. MwSt

1 Paar 3,29 €  
zzgl. MwSt

**Milwaukee FFP2 Einweg-Atem-  
schutzmaske mit Ventil 10er Pack**



zzgl. MwSt  
**14,90**  
statt ~~20,99~~

Art. Nr. 638 478 548

**Milwaukee Bügelgehörschutz + Ge-  
hörschutzstöpsel mit Schnur**



zzgl. MwSt  
**9,99**

Art. Nr. 638 478 135 + 638 471 904

**Milwaukee MXF COS350-602  
MX FUEL™ 350 mm,  
Trennschleifer**

Der weltweit erste 350-mm-Akku-Trennschleifer mit der Leistung für das Schneiden von Stahlbeton; Kein Gesundheitsrisiko durch Emissionen; Kann in Innenräumen verwendet werden; Leiser als vergleichbare benzinbetriebene Trennschleifer sowie geringere Motorvibration und ausbalanciertes Gerätedesign

**Lieferumfang:**

- 1x MX FUEL Trennschleifer 350mm
- 1x MX FUEL Ladegerät
- 2 x 6.0 Ah Akku-Pack
- 1x DUH 350-mm-Diamantsägeblatt
- ✓ 1 x Tasche

Art. Nr. 638 464 881



**1.999,-**  
statt ~~2429,-~~

**Milwaukee Schlagschrauber** Art. Nr. 638 478 449  
**M18FMTIW2F12-0X 1/2**



**Lieferumfang:**

- 1x HD Box
- 1x M18FMTIW2F12-0X 1/2 Schlagschrauber

zzgl. MwSt  
**239,-**  
statt ~~354,-~~

**Milwaukee Kapp- und Gehrungs-  
säge MS304DB 230V**

- ✓ Kabellänge (m) 3
- ✓ Gewicht (kg) 29,5
- ✓ Leerlaufdrehzahl (min<sup>-1</sup>) 3900
- ✓ Sägeblattdurchmesser (mm) 305
- ✓ max. Gehrungswinkel links (°) 55
- ✓ max. Gehrungswinkel rechts (°) 60



zzgl. MwSt  
**899,-**  
statt ~~1.080,-~~

Art. Nr. 638 471 052

**Milwaukee M18FMS305-121** Art. Nr. 638 4933471122  
**Akku Kapp- und Gehrungssäge**

- ✓ Spannung 18V
- ✓ Gewicht mit Akku (kg) 20
- ✓ Leerlaufdrehzahl (min<sup>-1</sup>) 4000
- ✓ Sägeblattdurchmesser (mm) 305
- ✓ max. Gehrungswinkel links (°) 50
- ✓ max. Gehrungswinkel rechts (°) 60



zzgl. MwSt  
**1.049,-**  
statt ~~1.394,-~~

**Milwaukee Akku-Kombihammer  
M18 FHX-0X**



- ✓ 4 Betriebsarten
- ✓ AUTOSTOP™ und FIXTEC™-System
- ✓ Spannung 18V
- ✓ Gewicht mit Akku 4,4 kg
- ✓ In HD-Box

zzgl. MwSt  
**359,-**  
statt ~~459,-€~~

Art. Nr. 638 478 888

**Milwaukee Akku-Schlagschrauber  
M18ONEFHIWF12-0X**



**Lieferumfang:**

- 1x Akku-Schlagschrauber M18 ONEFHIWF12-0
- 1x HD-Box
- Akku-Schlagschrauber M18 ONEFHIWF12-01x**
- ✓ 1,356 nm- Drehmoment
- ✓ 1/2"-Sprengring-Aufnahme
- ✓ Systemkompatibel mit M18-Produktprogramm

zzgl. MwSt  
**249,-**  
statt ~~394,-~~

Art. Nr. 638 459 726

**Milwaukee Akku-/Netzradio  
M18JSR DAB+**

zzgl. MwSt  
**179,-**  
statt ~~239,-~~



**Akku-/Netzradio M18Jsr DAB+**

- ✓ DAB+/FM-Tuner
- ✓ Digitaltuner mit 10 Speicherplätzen
- ✓ Integrierte Handgriffe für einfachen Transport & Lagerung
- ✓ Netzbetrieb mit 230V Wechselspannung o. bis zu 12h Laufzeit mit M18B5 18V 5Ah
- ✓ Geschütztes Fach für Lagerung von mobilen Endgeräten
- ✓ USB-Anschluss zum Laden von mobilen Endgeräten

Art. Nr. 638 451 251

**Milwaukee  
M18 FPP5N-554B**



**Lieferumfang:**

- 1x M18 ONEFHIWF12-0X One Key Akku Schlagschrauber
- 1x M18 GG-0 Akku Fettpresse
- 1x M18 FSAG125X-0X Akku Winkelschleifer
- 1x L4 HL-VIS Akku Leuchte
- 1x M18 HB5.5 M18 HIGH OUTPUT 5,5 Ah
- 1x L4B3 REDLITHIUM 3,0 Ah USB Akku
- 1x M12 -18FC Schnellladegerät
- 1x Tasche

zzgl. MwSt  
**949,-**  
statt ~~1149,-~~

Art. Nr. 638 492 526

## Milwaukee M18 FPP4D-555T

### Lieferumfang:

- 1x M18 FMTIW2F12-0 ½ vierkant Akku Schlagschrauber mit Sprenging
- 1x M18 BLHX-0 bürstenloser Akku Kombihammer
- 1x M18 FPD3-0 Akku Schlagbohrschrauber
- 1x M18 FSAG125X-0 Akku Winkelschleifer
- 1x L4 FMLED-0 USB Akku
- 1x M18 HB5.5 HIGH OUTPUT 5,5 Ah Akku
- 2x M18 B5 5,0 Ah Akku
- 1x L4B3 3,0 Ah Akku
- 1x M12-18FC Schnellladegerät
- 1x PACKOUT Trolley Koffer

zzgl. MwSt  
**1199,-**  
statt 1399



Art. Nr. 638 492 520

## Milwaukee M18 FPP9A-555T

Art. Nr. 638 492 652  
Art. Nr. 638 492 524  
Art. Nr. 638 492 653

### +SHOCKWAVE Schlagnuss-Set 12 tlg. +Säbelsägeblatt-Set 11 tlg.



### Lieferumfang:

- 1x M18 FPD3-0 Akku Schlagbohrschrauber
- 1x M18 FSZ-0 Akku Säbelsäge
- 1x FMTIW2F12-0 1/2 vierkant Akku Schlagschrauber mit Sprenging
- 1x M18 FHX-0 Akku Kombihammer
- 1x M18 FSAG125X-0 Akku Winkelschleifer
- 1x FBJS-0 Akku Stichsäge
- 1x M18 BLCS66-0 Bürstenlose Akku Handkreissäge
- 1x M18 FID3-0 Akku Schlagbohrschrauber
- 1x M18 PAL-0 Akku Strahler
- 4x M18 B5 5,0 Ah Akku
- 2x M18 HB5.5 „HIGH OUTPUT“ 5,5 Ah Akku
- 2x M12-18FC Schnellladegerät
- 1x PACKOUT Trolley Koffer
- 1x PACKOUT Koffer groß
- 1x SHOCKWAVE Schlagnuss-Set 12tlg.

zzgl. MwSt  
**2599,-**  
statt 2999

zzgl. MwSt  
**449,-**  
statt 699,-

### Dieses Set enthält:

2 von 32 M12  
Geräten zur Auswahl

1x M12 FPD2 Akku Schlagbohrschrauber

1x M12 B2 Akku

2x M12 B4 Akku

1x C12C Ladegerät

1x HD-Box

1x Arbeitstasche

# 3 GERÄTE + 3 AKKUS

STELLEN SIE SICH IHR EIGENES SET ZUSAMMEN!

## M12 VARIO SET



2 GERÄTE IHRER WAHL



1x Milwaukee Arbeitstasche

2x 12V / 4 AH Akku

1x Ladegerät C12C

1x HD-Box

1x Akku Schlagbohrschrauber  
M12 FPD2-402X

**Milwaukee M18 PP4G3-553X  
+SHOCKWAVE Promo Set 39 tlg.  
+Schutzbrille klar**



**Lieferumfang:**

- 1x M18 ONEFHWF34-502X Akku Schlagschrauber
- 1x M18 FMTIW2F12-0X Akku Schlagschrauber
- 1x M18 FID3-0X Akku Schlagschrauber
- 1x M18 IL M18 Akku Leuchte
- 1x M18 HB5.5-M18 5,5 Ah Akku

**929,-**

Art. Nr. 638 492 657 + 638 492 528

**Milwaukee Geräteset  
M18FPP2E3-502X**



**Lieferumfang:**

- 1x Akku Schlagbohrschrauber M18FPD3-0
- 1x Akku-Winkelschleifer M18FSAG125X-0
- 2x Akku M18B5
- 1x Schnellladegerät M12-18FC
- 2x HD-Box

zzgl. MwSt  
**509,-**  
statt-629

Art. Nr. 638 492 516

**3 GERÄTE + 3 AKKUS**

STELLEN SIE SICH IHR EIGENES SET ZUSAMMEN!

**M18 VARIO SET**

**3 GERÄTE IHRER WAHL**



1 x Wasserwaage Torpedo 360°, 25 cm

+

3x Akku M 18V/5AH RED Li-Ion  
1x Akku M 12V/2AH RED Li-Ion

1x Schnellladegerät M12-18FC

2 Paar Schnittschutzhandschuhe Klasse A  
1x Größe 9 (L)  
1x Größe 10 (XL)

1x Maßband Pro-Compact 5m

zzgl. MwSt  
**1029,-**  
statt-1149,-€

- Dieses Set enthält:**
- 3 von 38 M18 Geräten zur Auswahl
  - 1x M12 B2 Akku
  - 3x M18 B5 Akku
  - 1x M12-18FC Lader
  - 1x Wasserwaage Torpedo 360°
  - 1x Pro-Compact Bandmaß 5m
  - 2x Handschuhe

**Milwaukee Metall- & Stufenbohrer Set 10 TLG.**

Art. Nr. 638 899 351



**Lieferumfang:**

- 1 x Stufenbohrer 4 – 12 mm in 1 mm Stufen
- 1 x Stufenbohrer 4 – 20 mm in 2 mm Stufen
- 8 x THUNDERWEB HSS-G Metallbohrer
- 1 x 100 Jahre Milwaukee Cappy

zzgl. MwSt  
**79,-**  
statt-135,-

**Milwaukee Akku-Schlagbohrschrauber M18BLPDRC-422C M18™ bürstenlos**

**Lieferumfang:**

- 1x Milwaukee Akku-Schlagbohrschrauber M18BLPDRC-0X
- 1x 18V Akku M18 B4 4,0 Ah Red-Li-Ion
- 1x 18V Akku M18 B2 2,0 Ah Red-Li-Ion
- 1x Ladegerät M12-M18C
- 1x Transportkoffer

zzgl. MwSt  
**219,-**  
statt-269



Art. Nr. 638 492 825

**Milwaukee Akku-Kombihammer M18FHAFOH16-302X**

Art. Nr. 638 493 533



**Lieferumfang:**

- 1 x M12-18 FC Ladegerät
- 2 x M18 HB3 Akkus
- 1 x HD Box

zzgl. MwSt  
**449,-**  
statt-529

**Milwaukee M18BLLT-0 18V Fadentrimmer**

zzgl. MwSt  
**179,-**  
statt-274,-



**Technische Daten:**

- Anzahl mitgelieferter Akkus= 0
- Gewicht mit Akku 5,6 kg
- Schneidfaden - Dicke 2,4 mm
- Schnittbreite 40 cm
- Spannung 18V

**Milwaukee M12 3PLKIT-401P Kreuzlinienlaser 3 x 360**

Art. Nr. 638 478 960

zzgl. MwSt  
**799,-**  
statt-1024



**Lieferumfang:**

- 1x Milwaukee Kreuzlinienlaser Kit M12 3PLKIT-401P
- 1 x Akkupack M12 B4
- 1x Ladegerät C12 C
- 1x Laser-Empfänger LLD50
- 1x Laser-Halterung LM360°
- 1x Stativ 47 - 120 cm TRP120
- 1x HIVIST
- 1x Clip
- 1x PACKOUT Koffer

**Milwaukee Tauchsäge M18FPS55-552P + Führungsschienen KIT mit Schutzbrille & Arbeitshandschuhen**

**Lieferumfang:**

- 1x Performance Schutzbrille klar, kratzfest, beschlagfrei
- 1 Paar Arbeitshandschuhe Leder Größe 9/L
- 1 x M18 FPSS55-552P
- 1x PACKOUT Koffer XL
- 1x GR KIT



zzgl. MwSt  
**749,-**  
statt-1099

Art. Nr. 638 778 906

**Milwaukee Akku-Laubgebläse M18FBLG3-0**

Art. Nr. 638 493 301

**Lieferumfang:**

- Kein Ladegerät, keine Akkus enthalten im Karton



zzgl. MwSt  
**169,-**  
statt-199,-

Art. Nr. 638 478 750

**Milwaukee USB Kopfhörer  
L4RLEPB-301 inkl. L4B3  
RED LITHIUM Akku**



zzgl. MwSt  
**159,-**  
statt 209

- Lieferumfang:**  
1x In-Ears  
1x LadeCase  
1x USB-C Ladekabel  
1x L4B3 Akku  
4 Paar Ohrflügel  
3 Paar Silikon-Ohrstöpsel  
3 Paar Schaumstoff-Ohrstöpsel

**Milwaukee M18FSAG125X-0X Akku  
Winkelschleifer Ø125 mm**



zzgl. MwSt  
**179,-**  
statt 294,-

- Lieferumfang:**  
HD-Box  
Austauschbares Staubschutzgitter  
Schutzhaube  
Anti-Vibrations-Seitenhandgriff  
Flansch  
Flanschmutter  
Schraubenschlüssel  
Schnellspanner

Art. Nr. 638 4933478428

**Milwaukee Akku-Bohrschrauber  
M12BDD-201C**

- Lieferumfang:**  
1x Milwaukee Akku-Bohrschrauber  
M12 BDD-201C  
1x M12 B2 Akku-Pack  
1x C12 C Ladegerät  
1x Transportkoffer



zzgl. MwSt  
**99,-**  
statt 119

Art. Nr. 638 493 347

**Milwaukee Akku-Schlagschrauber  
M18ONEFHIWF34-0X 3/4" ONE KEY**



zzgl. MwSt  
**259,-**  
statt 394,-

Art. Nr. 638 459 729

**Milwaukee Akku Schrauber Set  
M18 FPD3100P-502P**



- Lieferumfang:**  
1x M18 FPD3-0  
2 x M18 B5  
1 x M12-18 FC  
1 x SHOCKWAVE™ Set Bohren & Schrauben  
1 x SHOCKWAVE™ Steckschlüssel 1/4" Set 4-teilig  
1 x Multimaterial Bohrer 1/4" Hex Kassette 8-teilig  
1 x Premium Betonbohrer Kassette 8-teilig  
1 x PACKOUT™ Koffer  
1x 100 Jahre T-Shirt

zzgl. MwSt  
**499,-**  
statt 813

Art. Nr. 638 498 240

**Milwaukee oder Milwaukee**

**K545S Kombihammer**  
Art. Nr. 638 398 200



- Technische Daten:**  
- Schlagenergie: 8,5 Joule  
- Leerlaufdrehzahl: 450/min  
- Bis 45 mm in Beton bohren  
- Netzkabel 6 m  
- Werkzeugaufnahme: SDS-Max

**+ GRATIS  
M18 RADDAB+G2-0**  
Art. Nr. 638 492 344



zzgl. MwSt  
**849,-**  
statt 1260

**K750S Kombihammer**  
Art. Nr. 638 398 600



- Technische Daten:**  
- Schlagenergie: 11,9 Joule  
- Leerlaufdrehzahl: 300/min  
- Bis 50 mm in Beton bohren  
- Netzkabel 6 m  
- Werkzeugaufnahme: SDS-Max

**+ GRATIS  
M18 RADDAB+G2-0**  
Art. Nr. 638 492 344



zzgl. MwSt  
**949,-**  
statt 1345

# Gratis 18V Akku beim Kauf eines dieser Basic-Geräte

## Festool Akku Schlagbohrschrauber TPC 18/4 I-Basic + 5,0Ah

(auch als Bohrschrauber erhältlich)  
nur 289,- zzgl. MwSt

**Lieferumfang:**  
Bit PZ 2  
Centrotec Magnet  
Bithalter BH 60 CE-Imp  
Centrotec Werkzeugfutter  
FastFix  
Schnellspanbohrfutter  
13 mm KC 13-1/2-MMFP  
Gürtelclip  
Systainer SYS3 M 187  
Zusatzhandgriff



- ✓ Gewicht mit Akku: 2,0 kg
- ✓ max. Drehmoment: 75 Nm
- ✓ max. Bohrdurchmesser Holz/Stahl: 70/13 mm

zzgl. MwSt

**319,-**

statt 351,14

Art. Nr. 645 575 604

## Festool Akku-Handkreissäge HKC 55 Li EB-Basic + 5,0Ah

**Lieferumfang:**  
HW Standard- Sägeblatt W18  
Ohne Ladegerät  
Im Systainer SYS3 M337



- ✓ Akkuspannung 18 V
- ✓ Leerlaufdrehzahl 4500 min<sup>-1</sup>
- ✓ Sägeblatt-Ø 160 mm
- ✓ Winkelbereich 0 - 50 °
- ✓ Schnitttiefe 0°; 90° 0 - 55 mm
- ✓ Schnitttiefe 45°/50° 42/38 mm

zzgl. MwSt

**409,-**

statt 446,42

Art. Nr. 645 576 163



## Festool Akku Pendelstichsäge PSC 420 EB-Basic + 4,0Ah

**Lieferumfang:**  
Splitterschutz  
Stichsägeblatt Set  
Im Systainer SYS3 M 187

- ✓ Akkuspannung 18V
- ✓ Hubzahl: 1500-3800 min<sup>-1</sup>
- ✓ Pendelhubverstellungsstufen 4



zzgl. MwSt

**379,-**

statt 420,50

Art. Nr. 645 576 521

## Festool Akku-Dämmstoffsäge ISC240 EB-Basic +4,0Ah

**Lieferumfang:**  
Adapter-Tisch  
Führungsschienen-Schlitten  
Schneidgarnitur-Wellenschliff  
SG-240/W-ISC  
Im Systainer SYS3 M 237

- ✓ Anschluss Staubabsaugung Ø: 27 mm
- ✓ Schnitttiefe: 240 mm
- ✓ Hublänge: 26,00 mm
- ✓ Antriebsart: Akku



zzgl. MwSt

**449,-**

statt 497,07

Art. Nr. 645 576 571



# Gratis 18V Akku beim Kauf eines dieser Basic-Geräte

## Festool Akku-Winkelschleifer AGC 18-125 EBI-Basic +Ah 5,0



- Lieferumfang:**  
 1x Akkupack BP 18 Li 5,0 ASI  
 1x Schutzhaube SH-AGC 18  
 1x Zusatzhandgriff VIBRASTOP  
 1x Schnellspannmutter QRN-AGC 18  
 1x Flansch BF-AGC 18  
 1x Stirnlochschlüssel KF-AGC 18  
 1x Systerainer SYS3 M 187

zzgl. MwSt  
**339,-**  
 statt 379,27

Art. Nr. 645 577 031

## Festool Akku-Bohrhammer BHC 18-Basic + 4,0Ah



- Lieferumfang:**  
 Zusatzhandgriff  
 Tiefenschlag  
 Systerainer SYS3 M 187

- ✓ Akkuspannung 18 V
- ✓ Leerlaufdrehzahl 0 - 1 100 min<sup>-1</sup>
- ✓ Werkzeugaufnahme: SDS-Plus

zzgl. MwSt  
**329,-**  
 statt 368,97

Art. Nr. 645 577 600



## Festool Akku-Exzentrerschleifer ETSC 125-Basic + 3,0Ah



- Lieferumfang:**  
 Festool PROTECTOR  
 Longlife-Staubfangbeutel  
 StickFix Schleifteller ø 125 mm W-HT (weich-HT)  
 Systerainer SYS3 M 187

- ✓ Akkuspannung 18V
- ✓ Akkukapazität: 3,10 Ah
- ✓ Schleifhub: 2,00mm
- ✓ Drehzahl Exzenterbewegung 6000—10000 min<sup>-1</sup>

zzgl. MwSt  
**319,-**  
 statt 359,25

Art. Nr. 645 576 370

## Festool Akku-Oszillierer VECTURO OSC 18 E-Basic + 4,0Ah



- Lieferumfang:**  
 1x Universal-Sägeblatt USB 78/32/BI/OSC  
 1x Systerainer SYS3 M 187

zzgl. MwSt  
**339,-**  
 statt 379,27

Art. Nr. 645 576 591

## Festool Langhalsschleifer LHS 2 225/CTL 36-Set PLA

**Lieferumfang:**

- 5er Pack Granat P180
- Absaugmobil CTL 36 E AC PLANEX
- Klettverbinder KV-215 (5er Pack)
- Schlauchclip SC-LHS 2 225
- Schleifteller Ø 220 mm inklusive Inter face-Pad
- Systainer SYS3 XXL 337
- Verlängerung VL-LHS 2 225
- plug it-Netz kabel (4 m)

zzgl. MwSt  
**2099,-**  
statt 2493,70



**100 €**  
PLANEX  
CASHBACK

Art. Nr. 645 576696

## Festool Absaugmobil CTL MIDI I CLEANTEC

- ✓ Saugschlauch glatt Ø 27/32 x 3,5 m-AS/CT
- ✓ Bluetooth® Funktionalität für Sauger Ferneinschaltung bei Akku Werkzeugen
- ✓ SELFCLEAN Filtersack SC-FIS-CT MINI/MIDI-2
- ✓ Schlauchdepot
- ✓ Kabelaufwicklung
- ✓ SYS-Dock mit T-LOC Funktion
- ✓ im Karton

zzgl. MwSt  
**469,-**  
statt 552,99



Art. Nr. 645 574 832

## Festool Tauchsäge TSC 55 KEB Basic

- ✓ Akkuspannung 2x18V
- ✓ Leerlaufdrehzahl 2650-3800/5200 min
- ✓ Sägeblatt Ø 160 mm
- ✓ Gewicht ohne Zubehör 3,6 kg

**2x**



zzgl. MwSt  
**579,-**  
statt 882,95

Art. Nr. 645 577 025

## Festool Langhalsschleifer LHS 2-M 225 EQ

**100 €**

PLANEX  
CASHBACK



**Lieferumfang:**

- 1x Interface-Pad inklusive 8 Kunststoff-Schrauben
- 1x Klettverbinder KV-215 (5er-Pack)
- 1x plug-it Netz kabel (4m)
- 1x Schlauchclip SC-LHS 2 225
- 1x Schleifteller ø 220 mm STF D225/128 P180
- 1x Transporttasche LHS-2-M 225-BAG

zzgl. MwSt  
**999,-**  
statt 1215,55

Art. Nr. 645 577 354

## Festool Luftreiniger SYS-AIR M



**Lieferumfang:**

- ✓ Vorfilter VF-SYS-AIR
- ✓ Hauptfilter HF-SYS-AIR M

zzgl. MwSt  
**699,-**  
statt 799,-

Art. Nr. 645 577 784

## Festool Kapp- Zugsäge KAPEX KS120REB

- ✓ Sägeblatt-Ø: 260 mm
- ✓ Leerlaufdrehzahl: - 3500min<sup>-1</sup>
- ✓ Leistungsaufnahme: 1600 W
- ✓ Schnitttiefe: 90°/45°: 215 x 88mm



zzgl. MwSt  
**1.399,-**  
statt 1.643,15

Art. Nr. 645 561 283

**Festool Tauchsäge TS 60 K-Plus  
Master Edition + Kreissägeblatt**

Art. Nr. 645 577 847



**Lieferumfang:**

- Sichtfenster
- Splitterschutz
- SYS3 M 337
- Innensechskantschlüssel SW 5
- Kreissägeblatt WOOD FINE CUT HW 168x1,8x20 WD42
- Kreissägeblatt WOOD UNIVERSAL HW 168x1,8x20 W28

zzgl. MwSt  
**619,-**  
statt 756,58

**Festool Tauchsäge TS 55 F-Plus  
Master Edition + Kreissägeblatt**

Art. Nr. 645 577 843



zzgl. MwSt  
**549,-**  
statt 677,75

**Lieferumfang:**

- Innensechskantschlüssel SW 5
- Kreissägeblatt WOOD FINE CUT HW 160x1,8x20 WD42
- Kreissägeblatt WOOD UNIVERSAL HW 160x1,8x20 W28
- Sichtfenster
- Splitterschutz
- Systainer SYS3 M 337

**Festool Oberfräse  
OF 1010 REBQ-Plus**

Art. Nr. 645 578 005



zzgl. MwSt  
**519,-**  
statt 618,39

**Lieferumfang:**

- 1x Seitenanschlag
- 1x Lichtmodul
- 1x Spannzange
- 1x Gabelschlüssel
- 1x Plug-in-Kabel
- 1x Systainer

**Festool Oberfräse  
OF 1400 EBQ-Plus**

Art. Nr. 645 576 207



**Lieferumfang:**

- Absaughaube oben
- Gabelschlüssel SW 24
- Kopiering ø 30 mm
- Seitenanschlag mit Feineinstellung
- Spannfänger
- Spannzange ø 12 mm
- Spannzange ø 8 mm
- Systainer SYS3 M 337

zzgl. MwSt  
**669,-**  
statt 802,14

**Festool Führungsschiene  
FS 1400/2 Lt Edt FSZ**

Art. Nr. 645 578 422

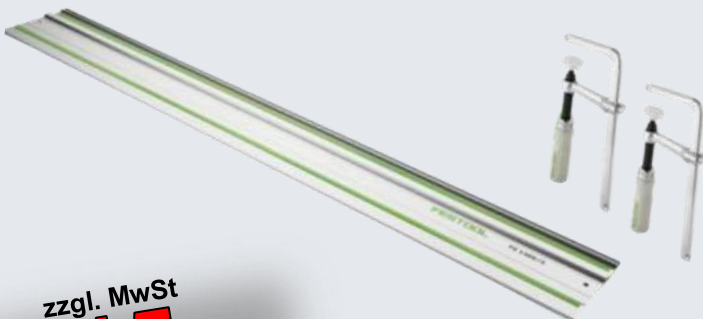

zzgl. MwSt  
**115,-**  
statt 163,26

**Lieferumfang:**

- Führungsschiene FS 1400
- 2x Schraubzwingen FSZ 120

**Festool Oberfräse  
OF 2200 EB-Plus**

Art. Nr. 645 576 215



**Lieferumfang:**

- Gabelschlüssel SW 24
- Kopiering ø 30 mm
- Spannfänger
- Spannzange ø 12 mm
- Spannzange ø 8 mm
- Systainer SYS3 M 337

zzgl. MwSt  
**939,-**  
statt 1.121,35

**DUSS DIA 303 W Diamantbohrmaschine SET inkl. 3 Bohrkronen**



- ✓ 2000 Watt Leistung
- ✓ Gewicht 6,4 kg
- ✓ Bohrbereich (trocken) - 300 mm
- ✓ im Set mit Diamantbohrkrone CBL 132, 82 und 62

Art. Nr. 645 DIA303WSET1

zzgl. MwSt  
**2.039,-**  
statt ~~2667€~~

**DUSS DIA 400 W Diamantbohrmaschine SET**



- ✓ 3200 Watt Leistung
- ✓ Gewicht 12 kg
- ✓ Bohrbereich - 400 mm

Inkl. Bohrständer BD400 Befestigungsset BFS 2

Art. Nr. 645 DIA400WSET

zzgl. MwSt  
**3.499,-**  
statt ~~4491,-~~

**DUSS P 26 C Kombihammer**



- ✓ 710 Watt Leistung
- ✓ Gewicht 3,9 kg
- ✓ Bohrbereich mit Vollbohrer - 30 mm

Art. Nr. 645 P26C

zzgl. MwSt  
**699,-**  
statt ~~907,-~~

**DUSS DIA 250 HW SET**



- ✓ Bohren mit Vorschubsystem CLF
- ✓ Tief- und Kanalbau, Kommunalbau, Straßen- und Landschaftsbau
- ✓ Hand- und ständergeführte Bohrungen sind ebenfalls möglich

Art. Nr. 645 DIA250HWSET

zzgl. MwSt  
**2449,-**  
statt ~~3131,-~~

**DUSS PX 48 A Kombihammer SET**



Inkl. Spitzmeißel SMX 4  
Flachmeißel FMX 4

- ✓ 920 Watt Leistung
- ✓ Gewicht 5,5 kg
- ✓ Bohrbereich mit Vollbohrer - 55 mm
- ✓ Schlagenergie 7 Joule
- ✓ im Set mit Spitz- und Flachmeißel

Art. Nr. 645 080 062

zzgl. MwSt  
**1.199,-**  
statt ~~1597,30~~

**DUSS PX 78 Kombihammer SET**



Inkl. Spitzmeißel SMX 4  
Flachmeißel FMX 4

- ✓ 1500 Watt Leistung
- ✓ Gewicht 7,6 kg
- ✓ Bohrbereich mit Vollbohrer - 80 mm
- ✓ Schlagenergie 10 Joule
- ✓ mit Bohr- und Meißel-Set

Art. Nr. 645 080 002

zzgl. MwSt  
**1.499,-**  
statt ~~1.997,30~~

## DUSS PK 160 A SET

### Abbruchhammer



- ✓ 1300 Watt Leistung
- ✓ Gewicht 9,8 kg
- ✓ 10 - 18 Joule
- ✓ Schlagzahl regelbar

Inkl.  
Spitzmeißel SM610  
Flachmeißel FM 612

zzgl. MwSt

**1.649,-**

statt 2155,40

Art. Nr. 645 PK160ASET

## DUSS Abbruchhammer PK600 SET



#### Lieferumfang:

Gerätekoffer mit Transportrollen für Maschine & Werkzeuge  
DUSS Abbruchhammer PK 600  
Zusatzhandgriff  
Spatenhandgriff  
1 Spitzmeißel SM 610  
1 Flachmeißel FM 612  
Tube Fett

zzgl. MwSt

**2.299,-**

statt 3067,40

- ✓ 2000 Watt Nennaufnahmeleistung
- ✓ Gewicht 17,4 kg
- ✓ Meißelleistung in Beton: ca. 1220 kg/h

Art. Nr. 645 PK600SET

## DUSS Stemmhammer PK35 SET



#### Lieferumfang:

Gerätekoffer für Maschine & Werkzeuge  
DUSS Meißelhammer PK 35  
Seitenhandgriff  
1 Spitzmeißel SM 401  
1 Flachmeißel FM 403  
Tube Fett

zzgl. MwSt

**869,-**

statt 1132,60

- ✓ 650 Watt Nennaufnahmeleistung
- ✓ Gewicht 3,7 kg
- ✓ Meißelleistung in Beton: ca. 90k g/h

Art. Nr. 645 PK35SET

## Diamantbohrkronen Sets 1 1/4" UNC

Stellen Sie sich aus zahlreichen Abmessungen Ihr individuelles Diamantbohrkronen Set zusammen!

Bei einer Abnahme von 3 Diamantbohrkronen erhalten Sie 25% Rabatt!



**20%**  
ab 1 Stück

**25%**  
ab 3 Stück

### CWL Diamantbohrkronen

1 1/4" UNC · Arbeitslänge 450 mm  
11 mm Premium-Dachsegmente



Bestell-Nr.	Bohr-Ø mm	Preis € netto
CWL 42	42	114,30 €
CWL 47	47	115,60 €
CWL 52	52	118,20 €
CWL 57	57	120,60 €
CWL 62	62	125,80 €
CWL 67	67	132,30 €
CWL 72	72	134,90 €
CWL 77	77	137,40 €
CWL 82	82	145,00 €
CWL 92	92	165,60 €
CWL 102	102	174,60 €
CWL 107	107	188,60 €
CWL 112	112	191,30 €
CWL 122	122	200,10 €
CWL 127	127	205,30 €
CWL 132	132	223,10 €
CWL 138	138	236,00 €
CWL 142	142	237,50 €
CWL 152	152	250,10 €
CWL 162	162	269,40 €
CWL 172	172	274,50 €
CWL 182	182	310,40 €
CWL 186	186	--; - €
CWL 200	200	330,80 €
CWL 225	225	428,30 €
CWL 250	250	477,20 €
CWL 300	300	557,80 €
CWL 350	350	686,00 €
CWL 400	400	878,20 €

**Schneider Kompressor** Art. Nr. 643 1121570203  
**UNM STS 630-10-270**



- ✓ Druck 8/10 bar
- ✓ 630 l Ansaugleistung
- ✓ Füllleistung 500 l/min
- ✓ Gewicht 169 kg
- ✓ Motorleistung: 4,0 KW
- ✓ Spannung: 400 Volt/ 50 Hz
- ✓ Geräusch: 77 dB(A)

zzgl. MwSt  
**1.999,-**  
statt ~~2595,-~~

**Kaeser Kompressor**  
**i.Comp 3 - fahrbar**



- ✓ Druck 11 bar
- ✓ 160 l/min Volumenstrom
- ✓ Füllleistung 295 l/min
- ✓ Gewicht 64 kg

zzgl. MwSt  
**1.849,-**  
statt ~~2140,-~~

Art. Nr. 631 1.9053.1

**Bea KV 350-15 Montagekompressor**



- ✓ Druck 10 bar
- ✓ 350l Ansaugleistung
- ✓ Füllleistung 240 l/min
- ✓ Gewicht 50 kg

zzgl. MwSt  
**669,-**  
statt ~~888,-~~

Art. Nr. 631 350 15

**Kaeser-Kompressor Premium Car**  
**300/30 W**



- ✓ Druck 10 bar
- ✓ 300l Ansaugleistung
- ✓ Volumenstrom bei 6 Bar 166l
- ✓ Gewicht 46 kg

zzgl. MwSt  
**1.099,-**  
statt ~~1.227,74~~

Art. Nr. 631 300 30

**Aerotec Kompressor 600-90 Techline**



- ✓ Druck 10 bar
- ✓ 600l Ansaugleistung
- ✓ Liefermenge 375 l/min
- ✓ Gewicht 75 kg

zzgl. MwSt  
**799,-**  
statt ~~999,-~~

Art. Nr. 631 690

**Aerotec Automatik**  
**Schlauchtrommel Aero 30**



zzgl. MwSt  
**125,-**

- ✓ Druck 20 bar
- ✓ Gewicht 16 kg
- ✓ Innendurchmesser 9,5 mm
- ✓ Länge Arbeitsschlauch 30m

Art. Nr. 631 200 556

**Laserliner LaserRange-Master  
Gi7 Pro**



- ✓ Messbereich 0,05 m - 70 m
- ✓ Genauigkeit +/- 2mm
- ✓ 50 Speicherplätze
- ✓ Laserwellenlänge 515 nm

zzgl. MwSt

**149,-**

Art. Nr. 574 080 847A

**Laserliner Laserliner horizontaler  
360° Hybrid-Linienlaser**

Art. Nr. 574 052 555



- ✓ Laserwellenlänge 515 nm
- ✓ Genauigkeit: +/- 0,2mm/m
- ✓ Betriebsdauer: ca. 10h
- ✓ Ladezeit: ca. 4h

zzgl. MwSt

**359,-**

**Aerotec- Automatic  
Schlauchtrommel Aero 18**



- ✓ Max. Druck 15 Bar
- ✓ Innen Ø9,5mm
- ✓ Schlauchlänge 18lfm

zzgl. MwSt

**149,-**

Art. Nr. 631 200 547

statt 169,-

**BMI-Bandmaß**



Standard 30m weiß lackiert	575 006 306	52,95 €
Pontarit 30m rostfrei	575 006 304	69,90 €
Ergoline 50m weiß lackiert	575 006 50	76,90 €
Pontarit 50m rostfrei	575 006 500	99,95 €

**DeWalt HSS-Extreme-Bohrersatz  
29tlg DT 7926 1-29mm**



zzgl. MwSt

**79,-**

Art. Nr. 635 060 285

**Werkzeugkoffer 127-tlg. Airpress**



zzgl. MwSt

**189,-**

Art. Nr. 799 752 550

**Pro Klima INTELLO PLUS**  
1,5mx50m 75m<sup>2</sup>



ab  
**2,49 €/m<sup>2</sup>**

**Eigenschaften:**

Farbe: weiß-transparent  
Dicke: 0,4 mm  
Temperaturbeständigkeit: dauerhaft -40 °C bis +80 °C

Bester Schutz vor Bauschäden und Schimmel, weil feuchtevariabel mit mehr als 100-facher Spreizung

Funktion amtlich geprüft und bestätigt (ETA-18/1146)

1 Rolle	<b>€ 199,- netto / Rolle</b>
1 Palette (20Ro)	<b>€ 187,- netto / Rolle</b>

Art. Nr. 481 010 092

**Pro Klima SOLITEX MENTO**  
3000 connect 1,50mx50m



ab  
**1,99€/m<sup>2</sup>**

**Eigenschaften:**

Farbe: anthrazit  
Dicke: 0,45 mm

Dauerhafter Schutz durch höchste Alterungs- und Hitzebeständigkeit der TEEE-Membran

Schnelle und sichere Verklebung durch integrierte

1 Rolle	<b>€ 159,50 netto / Rolle</b>
1 Palette (20Ro)	<b>€ 149,50 netto / Rolle</b>

Art. Nr. 481 129 090

**Pro Klima TESCON VANA**  
60mm x 30m

Art. Nr. 481 011 248

**Eigenschaften:**

Farbe: dunkelblau  
überputzbar: ja  
Verarbeitungstemperatur: ab -10 °C

Klebt sicher - sogar bei Feuchtigkeit: wasserfester SOLID Kleber

Besonders dauerhaft: 100 Jahre Klebkraft unabhängig geprüft und bestätigt



ab  
**0,60 €/ lfm**

1 Rolle	<b>€ 18,90 netto / Rolle</b>
20 Rollen + 1 GRATIS	

**Pro Klima TESCON SPRIMER**  
in Sprühdose 750ml

Art. Nr. 481 101 050

**Eigenschaften:**

Farbe: transluzent  
Verarbeitungstemperatur: -5 °C bis +40 °C  
Temperaturbeständigkeit: dauerhaft -25 °C bis ~90 °C, kurzfristig bis 100 °C (1h)

Direkt aus der Dose aufsprühen  
Keine Verschmutzung des Primers im Gebinde

Sichere Verbindungen  
Spart Zeit: Klebebänder können bei saugfähigen Untergründen ohne Trocknungszeit verklebt werden

Flexibel verwendbar: Einsatz auf trockenen und leicht feuchten Untergründen

Zu jeder Jahreszeit: Verarbeitung auch bei Frost möglich



1 Dose	<b>€ 16,90 netto / Dose</b>
12 Dosen + 1 GRATIS	





\*Art. Nr. 481 102 714



Pro Clima AEROSANA VISCONN	Art. Nr. 481 102 612
1 Beutel (600ml)	€ 8,75 netto
1 Karton (12Stk.)	
6 Karton +1 Karton GRATIS	
10 Kartons+ GRATIS AEROFIXX Auftragswerkzeug (Pistole*)	

GRATIS dazu!

**Pro Clima AEROSANA VISCONN 600ml Beutel**

Pro Clima AEROSANA VISCONN FIBRE	Art. Nr. 481 102 612
1 Beutel (600ml)	€ 9,99 netto
1 Karton (12Stk.)	
5 Karton +1 Karton GRATIS	
10 Kartons+ GRATIS AEROFIXX Auftragswerkzeug (Pistole*)	

GRATIS dazu!

**Pro Clima AEROSANA VISCONN FIBRE 600ml Beutel faserverstärkt**

**Dachausbaupaket**



3 Rollen Pro Clima INTELLOPLUS 1,5mx50m 75m<sup>2</sup>



5 Rollen Pro Clima TESCON VANA 60mm x 30m



GRATIS dazu!

10 x Pro Clima ORCON F 310ml Kartusche gratis

zzgl. MwSt  
**695,-**  
statt 1150,-

x10





### Pfosträger Gewindestangen

Untere Platte 160x100x6 mit Sicherungslasche

Art. Nr.	Ø	Länge	Preis in € netto
209 901 009	M20	150 mm	13,19 €
209 901 014	M24	150 mm	16,29 €
209 901 016	M24	250 mm	17,20 €
209 901 01610	M24	330 mm	20,03 €



### Pfosträger Links/Rechts Platte

Untere Platte 160x100x6

Art. Nr.	Ø	Länge	Preis in € netto
209 910 920	M24	142 - 207	22,32 €
209 910 920A	M24	167 - 232	23,44 €
209 910 920B	M24	225 - 290	24,41 €
209 910 920Czi	M24	257 - 322	25,10 €
209 910 920Dzi	M24	327 - 392	26,86 €



### Pfosträger Links/Rechts Dorn

Untere Platte 160x100x6

Art. Nr.	Ø	Länge	Preis in € netto
209 910 921	M24	142 - 207	23,34 €
209 910 921A	M24	167 - 232	24,41 €
209 910 921B	M24	227 - 292	25,20 €
209 910 921C	M24	257 - 322	25,73 €
209 910 921D	M24	327 - 392	27,71 €



### Pfosträger Stecksystem

Rohrdurchmesser von 42,4 mm

Art. Nr.	Ø	Länge	Preis in € netto
209 10529.1090	M24	141 - 201	31,61 €
209 10529.1990	M24	203 - 318	33,80 €

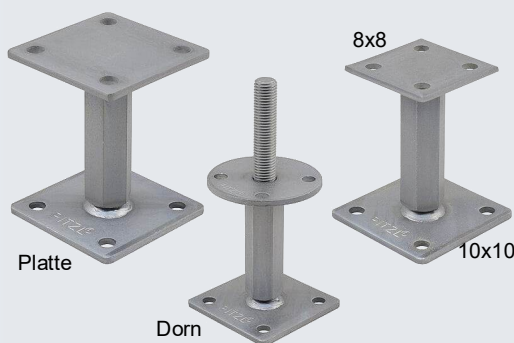

### Pfosträger Links/Rechts

Art. Nr.	Ø	Länge	Preis in € netto
209 910 900	M20	122 - 182	18,53 €
209 910 901 Dorn	M20	122 - 182	20,51 €
209 910 980	M20	121 - 181	18,53 €

## Nagelstreifen

Blank, kunststoffgebunden

Art. Nr.	Größe	VE	€ per 1.000
216 38 110	3,8x110	1500 Stk	<b>38,50 €</b>
216 38 120	3,8x120	1500 Stk	<b>39,90 €</b>
216 38 130	3,8x130	1500 Stk	<b>44,50 €</b>

Blank, papiergebunden

Art. Nr.	Größe	VE	€ per 1.000
217 28 63	2,8x63	5000 Stk	<b>12,90 €</b>
217 31 90	3,1x90	4000 Stk	<b>18,90 €</b>
217 38 130	3,8x130	1120 Stk	<b>59,00 €</b>
217 46 160	4,6x160	650 Stk	<b>119,00 €</b>

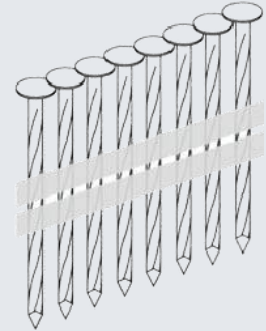

## Coil-Nägel

BDC, Blank

Art. Nr.	Größe	VE	€ per 1.000
215 25 65	2,5x65	7200 Stk	<b>5,95 €</b>
215 25 70	2,5x70	7200 Stk	<b>7,99 €</b>
215 31 90	3,1x90	3600 Stk	<b>13,90 €</b>

verzinkt

Art. Nr.	Größe	VE	€ per 1.000
215 025 65	2,8x65	6000 Stk	<b>12,99 €</b>
215 028 70	2,8x70	6000 Stk	<b>14,99 €</b>
215 031 90	3,1x90	3600 Stk	<b>19,90 €</b>

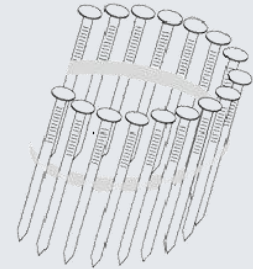

## Tjep Stotterankernagler KA 2

zzgl. MwSt

**219,-**



- ✓ Gewicht: 2,36 kg
- ✓ Grad 34°
- ✓ Rückschlagabsorbierender Griff
- ✓ leicht und handlich

Art. Nr. 631 100 329

## Ankernägel für Stotterankernagler KA 2

Verzinkt NK ring magaziniert

Art. Nr.	Größe	€ per 1.000
216 14 50	4x50	<b>22,90 €</b>
216 14 60	4x60	<b>28,00 €</b>



## Nägel für Akkunagler (Hikoki, TTI, Metabo)

Art. Nr.	Größe	Menge	€ per 1.000
216 10401608	2,8/3,1x80	<b>Ab 4.000 stk</b>	<b>18,90 €</b>
216 10401608	2,8/3,1x80	<b>Ab 40.000 stk.</b>	<b>16,90 €</b>

Preise bei Kartonabnahme > **Für größere Mengen erstellen wir gerne ein individuelles Angebot**

## KG Klammern/ Q Klammern

Rückenbreite 11,25 mm, Drahtbreite 1,65 mm, stark verzinkt

KG Klammern

Art. Nr.	Länge	VE	€ per 1.000
214 048 688	45 mm	5.400 Stk	<b>6,99 €</b>
214 574 943	50 mm	5.400 Stk	<b>7,99 €</b>
214 048 707	64/63 mm	5.400 Stk	<b>9,50 €</b>

Q Klammern

Art. Nr.	Länge	VE	€ per 1.000
215 180 045	45 mm	10.000 Stk	<b>7,90 €</b>
214 021 050vz	50 mm	5.000 Stk	<b>8,90 €</b>
215 180 063	63 mm	5.000 Stk	<b>11,90 €</b>

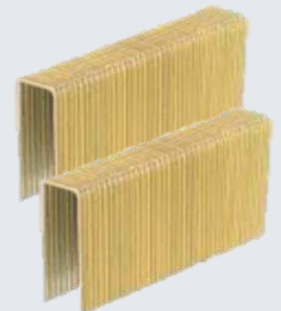

## Breitklammern

Verzinkt

Art. Nr.	Größe	€ per 1.000
216 735 312	75 mm	<b>27,00 €</b>
216 735 313	100 mm	<b>32,00 €</b>

Edelstahl A2

Art. Nr.	Größe	€ per 1.000
216 735 316	75 mm	<b>49,00 €</b>
216 735 317	100 mm	<b>55,00 €</b>
216 735 318	110 mm	<b>59,00 €</b>
216 735 319	130 mm	<b>69,00 €</b>
216 735 320	150 mm	<b>79,00 €</b>

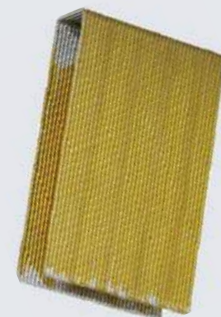

**Preise per 1.000 Stk. netto zzgl. MwSt**

**Festool Absaugmobil CLEANTEC CT 25 E-Set**

Art. Nr. 645 577 536

(auch ohne SET erhältlich)  
nur 379,- zzgl. MwSt



**Lieferumfang:**

- Hauptfilter
- Fugendüse D 36 FD-150
- Polsterdüse D 36 PD
- Saugschlauch ø 27/32 x 3,5 m - RAS/CT
- Selfclean Filtersack SC-FIS-CT 25
- Bodendüse D 36 BD 300
- Handrohr gebogen D 36 HR-K AS
- Verlängerungsrohr D 36 VR-K AS

zzgl. MwSt  
**399,-**  
statt 489,60

**Asbest Sicherheitsset**



**Bestehend aus:**

- ✓ 30x Einweg Overall
- ✓ 50x Feinstaubfiltermaske FFP3 mit Ventil
- ✓ 50x Platten-Big-Bags 2600x1250x300 1500kg

zzgl. MwSt

**599,-**

Art. Nr. 650 001 000

**DeWalt DCZ100P2KT-QW+**

**DCL040-XJ 18 VOLT AKKU-LED-LAMPE**

zzgl. MwSt  
**252,-**

**+PRÄMIE**  
Akku GRATIS  
(Seite 23)



**Lieferumfang:** (DCZ100P2KT-QW)

- 2x 5Ah 18 Volt XR Akku
- 1x Systemschnellladegerät DCB1104,
- 1x Tough Tape Bandmaß 5m x 32mm
- 32 tlg. FLEXTORQ Bit-Set
- 1xT-STAK Box Mid

Art. Nr. 635 836 408 + DCL040-XJ + PRÄMIE

**Lignatool Fräßsysteme**



Inkl. Wendeplattenfräser  
im Wert von 365,-

Artikel	Inhalt	Preis
Starterpaket 636 999 101	LT120 Lochschablone, LT120 Zapfenschablone, Systainer, Sicherheitsfräsführung LTA 1011 Simplex Anschlagbacken 1-teilig LTA 1021 Simplex Anschlagbacken 2-teilig LTA 1020	<b>1.849,-</b>
Profipaket 636 999 100	LT 120 Lochschablone, LT 120 Zapfenschablone, LTA 1017 Späneschutz Horizontal, LTA 1011 Sicherheitsfräsführung, LTA 1012 2x Horizontalanschlag 290mm, LTA 1015 Seitenanschlag, LTA 1015, LTA 1070 Einstelllehre, LTA 1070, Systainer	<b>2.699,-</b>
Komplettpaket 636 999 103	LT120 Lochschablone, LT120 Zapfenschablone, Systainer, Späneschutz Horizontal LTA1017, Sicherheitsfräsführung LTA 1011, 2x Horizontalanschlag 290mm LTA 1012, Seitenanschlag LTA 1015, Einstelllehre LTA 1070, Vertikalanschlag LTA 1013, Späneschutz Vertikal LTA 1018, Klemmfixierung inkl., Hebelzwinde und 2 Stk. Befestigungswinkel, Simplex Anschlagbacken 1-teilig LTA 1021, Simplex Anschlagbacken 2-teilig LTA 1020	<b>3.499,-</b>